



( ) ねん ( ) くみ ( ) ばん

模範解答

なまえ( )

1 したの えをみて こたえましょう。(10点×10問)

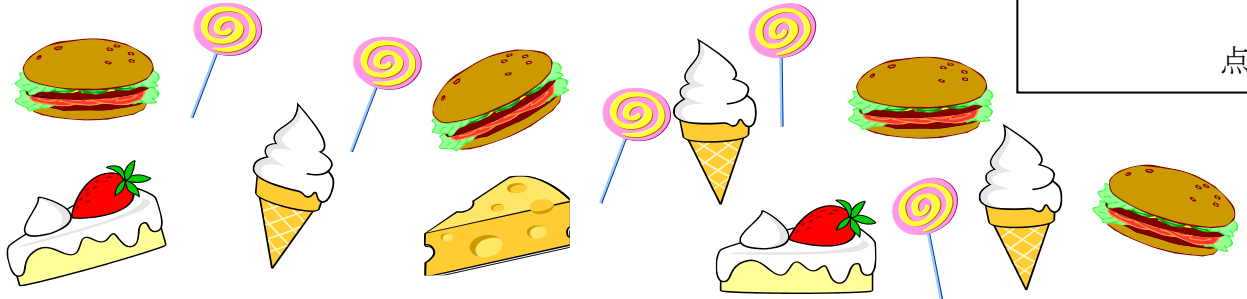

(1) はんばあがあは いくつ ありますか。

おなじ かずだけ ○をぬりましょう。また すうじで かきましょう。

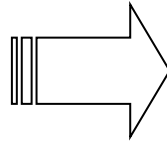
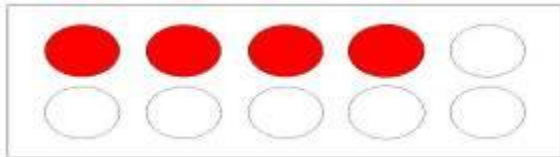

4

(2) あめは いくつ ありますか。

おなじ かずだけ ○をぬりましょう。また すうじで かきましょう。

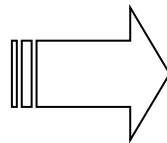
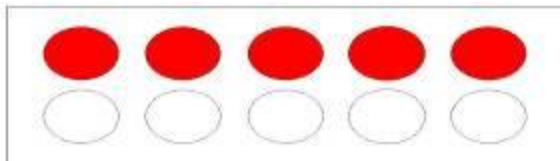

5

(3) ちいずは いくつ ありますか。

おなじ かずだけ ○をぬりましょう。また すうじで かきましょう。

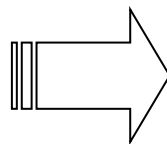
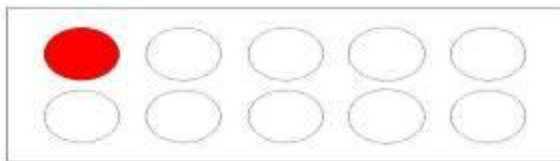

1

(4) あいすは いくつ ありますか。

おなじ かずだけ ○をぬりましょう。また すうじで かきましょう。

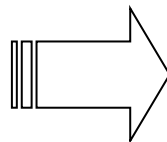
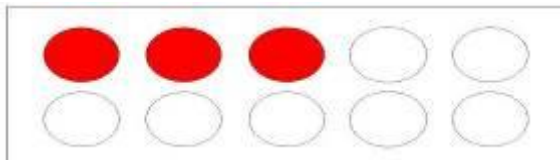

3

(5) けえきは いくつ ありますか。

おなじ かずだけ ○をぬりましょう。また すうじで かきましょう。

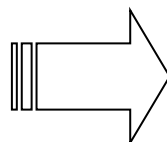
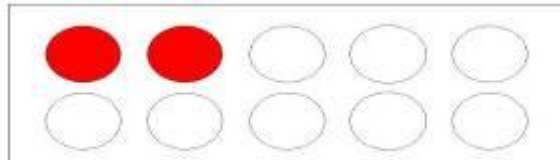

2



( ) ねん ( ) くみ ( ) ばん

模範解答

なまえ ( )

1 したの えを みて こたえましょう。(10点×10問)

点

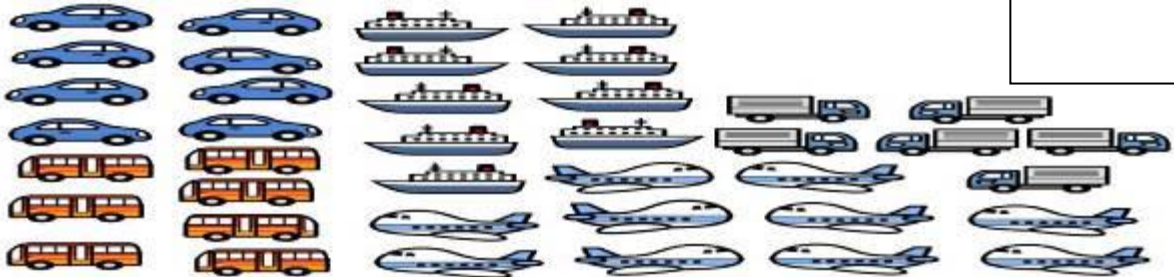

(1) くるまは いくつ ありますか。

おなじ かずだけ ○を ぬりましょう。また すうじで かきましょう。

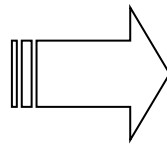
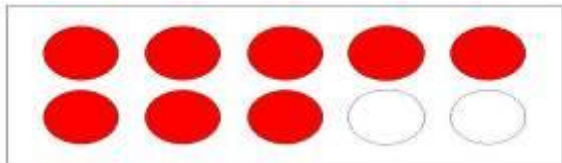

8

(2) ばすは いくつ ありますか。

おなじ かずだけ ○を ぬりましょう。また すうじで かきましょう。

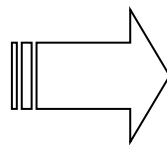
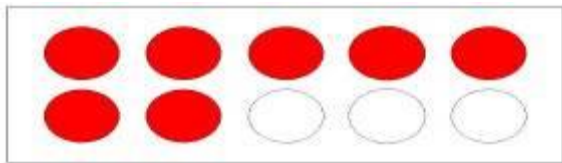

7

(3) ふねは いくつ ありますか。

おなじ かずだけ ○を ぬりましょう。また すうじで かきましょう。

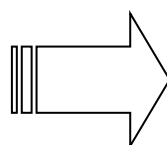
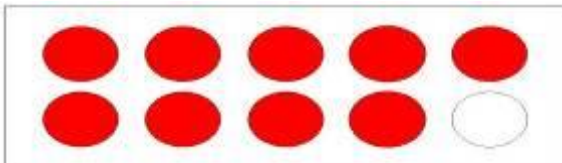

9

(4) ひこうきは いくつ ありますか。

おなじ かずだけ ○を ぬりましょう。また すうじで かきましょう。

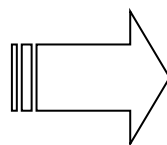
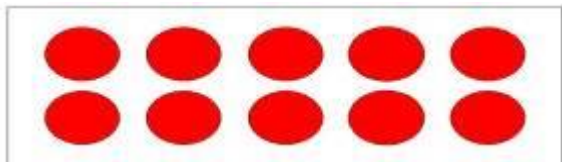

10

(5) とらつくは いくつ ありますか。

おなじ かずだけ ○を ぬりましょう。また すうじで かきましょう。

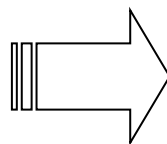
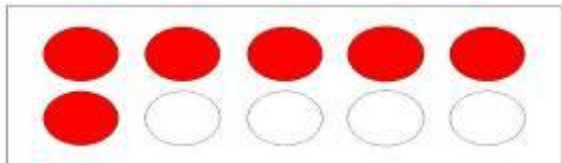

6



( ) ねん ( ) くみ ( ) ばん

模範解答

なまえ ( )

1 したの えを みて こたえましょう。  
りんごは いくつ ありますか。えとず すうじを せんで むすびましょう。  
また あいている □には すうじを かきましょう。(10点×7問)

	点
--	---

2 □に すうじを かきましょう。(10点×3問)

(1)

3	4	5	6
---	---	---	---

(2)

10	9	8	7
----	---	---	---



( ) ねん ( ) くみ ( ) ばん

模範解答

なまえ ( )

1 したの えをみて こたえましょう。(10点×8問)



ぞう きりん らいおん くま さる

点

(1) まえから 4ばんめの どうぶつを  
○で かこみましょう。

(2) まえから 4ひきの どうぶつを  
○で かこみましょう。



(3) うしろから 2ばんめの どうぶつを  
○で かこみましょう。

(4) うしろから 3ひきの どうぶつを  
○で かこみましょう。



(5) まえから 5ばんめの どうぶつを  
こたえましょう。

(6) うしろから 3ばんめの どうぶつを  
こたえましょう。

さる

らいおん

(7) まえから 3ひきの どうぶつを  
こたえましょう。

(8) うしろから 4ひきの どうぶつを  
こたえましょう。

ぞう きりん  
らいおん (順番は問わない)

さる くま らいおん  
きりん (順番は問わない)

2 したの えをみて きりんが こたえになる もんだいをつくりましょう。(20点)



まえから 2ばんめの どうぶつを こたえましょう。  
うしろから 7ばんめの どうぶつを こたえましょう。(口頭でもよい。)



( ) ねん ( ) くみ ( ) ばん

模範解答

なまえ ( )

1 したの えをみて すうじや ことばで こたえましょう。(10点×4問)



はさみ けしごむ えんぴつ のおと ばけつ とけい

点

(1) ひだりから 4 つめの ものは なんですか。(2) ひだりから 4 つの ものは なんですか。

のおと

はさみ、けしごむ、えんぴつ、のおと

(3) ばけつは ひだりから  つめです。みぎから  つめです。

2 みぎの えをみて すうじや ことばで こたえましょう。(10点×4問)

(1) うえから 2 ばんめの どうぶつを こたえましょう。

ぞう



(2) したから 7 ばんめの どうぶつを こたえましょう。

らいおん



(3) さるは うえから  ばんめです。



したから  ばんめです。



3 したの えをみて かえるが のっている でんしゃを せつめい しましょう。

□に ことばや かずを かきましょう。(20点)



かえるが のっている でんしゃは  から  ばんめです。

かえるが のっている でんしゃは  から  ばんめです。



( ) ねん ( ) くみ ( ) ばん

模範解答

なまえ ( )

1 □に すうじを かきましょう。(10点×10問)

(1) 5は いくつと いくつ ですか。

①

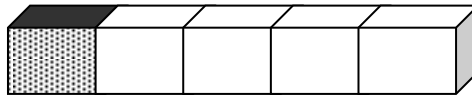

1

と

4

②

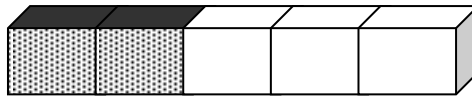

2

と

3

③

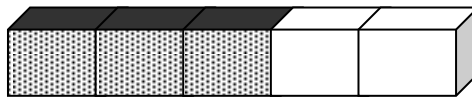

3

と

2

④

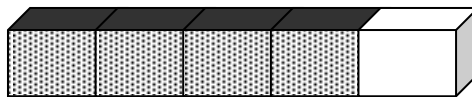

4

と

1

点

(2) 6は いくつと いくつ ですか。

①

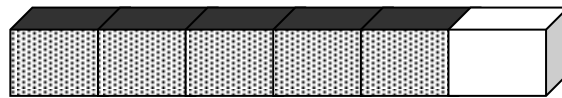

5

と

1

②

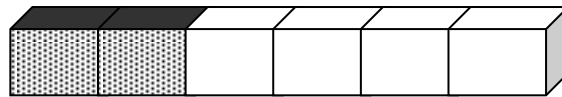

2

と

4

③

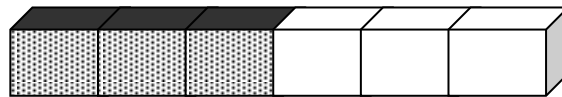

3

と

3

(3) 7は いくつと いくつ ですか。

①

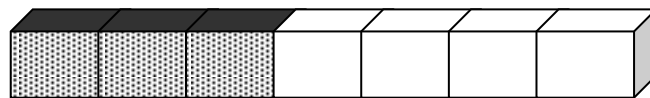

3

と

4

②

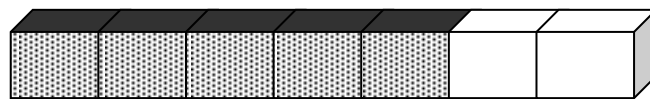

5

と

2

③

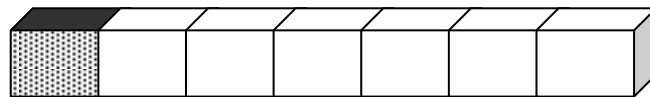

1

と

6



模範解答

( ) ねん ( ) くみ ( ) ばん

なまえ ( )

1 □に すうじを かきましょう。(10点×8問)

(1) 8は いくつと いくつ ですか。

①

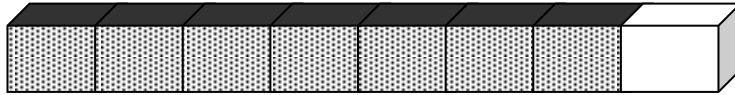

7

と

1

②

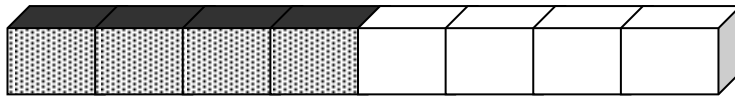

4

と

4

③

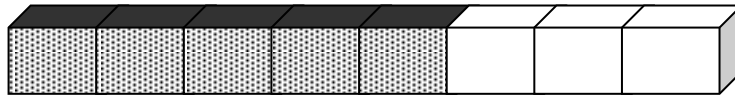

5

と

3

④

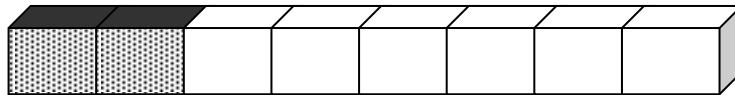

2

と

6

(2) 9は いくつと いくつ ですか。

①

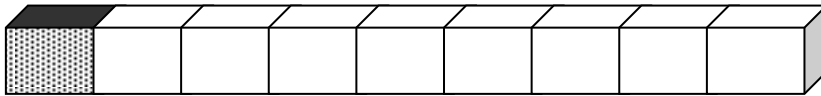

1

と

8

②

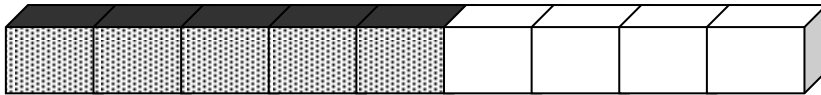

5

と

4

③

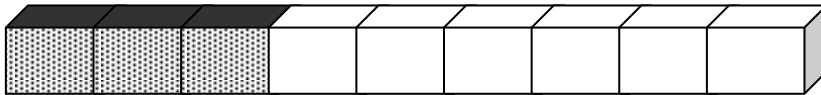

3

と

6

④

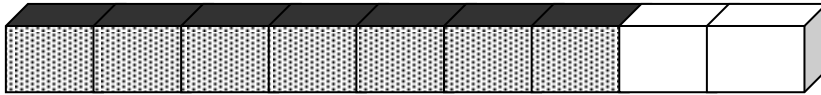

7

と

2

2 したの えと すうじを みて きがついたことを かきましょう。(20点×1問)

5は いくつと いくつ ですか。

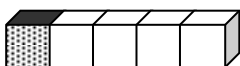

1

と

4

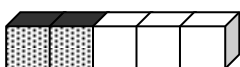

2

と

3

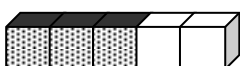

3

と

2



4

と

1

こたえ

くろい ぶろっくが 1つ ふえると

しろい ぶろっくが 1つ へります。

ひだりの かずが 1 ふえると

みぎ のかずが 1 へります。



( ) ねん ( ) くみ ( ) ばん

模範解答

なまえ ( )

1 □に すうじを かきましょう。(10点×10問)

(1) 10は いくつと いくつ ですか。

①

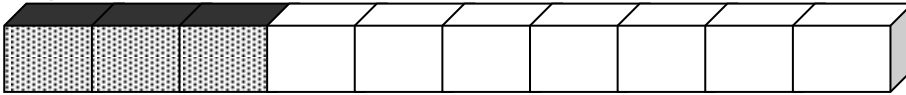

3

と

7

点

②

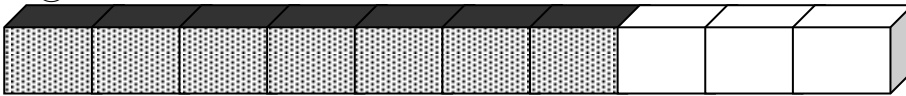

7

と

3

③

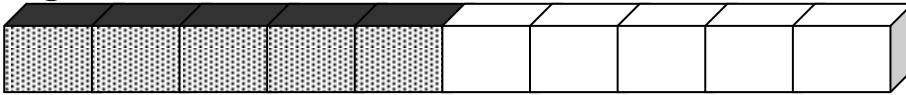

5

と

5

④

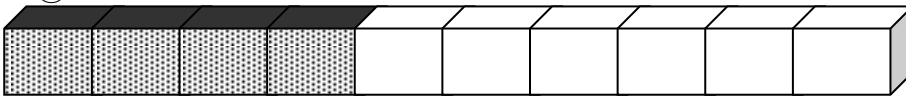

4

と

6

(2) 10は いくつと いくつ ですか。

①

2

と

8

②

7

と

3

③

6

と

4

④

1

と

9

⑤

8

と

2

⑥

9

と

1





( ) ねん ( ) くみ ( ) ばん

模範解答

なまえ ( )

1 あわせると いくつに なりますか。

□に あてはまる かずを かきましょう。(20点×2問)

(1)

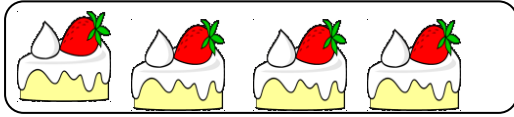

あわせて

6

こ

(2)

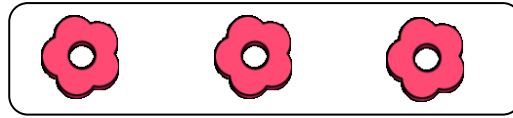
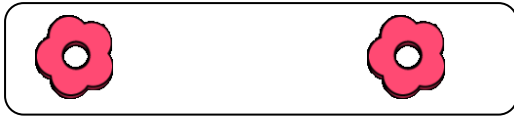

ぜんぶで

5

こ



点

2 □に あてはまる かずや しきを かきましょう。(20点×3問)

(1) あわせて なんぼんに なりますか。

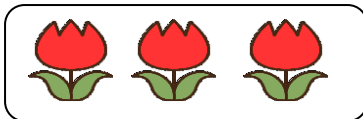

しき

3

+

2

=

5

こたえ

5

ほん

(2) ぜんぶで なんさつに なりますか。

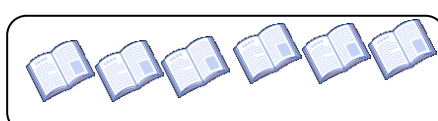
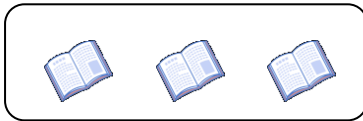

しき

3

+

6

=

9

こたえ

9

さつ

(3) みんなで なんわに なりますか。



しき

5 + 3 = 8

こたえ

8わ

模範解答

なまえ ( )

1 □に あてはまる かずを かきましょう。(10点×2問)

(1)

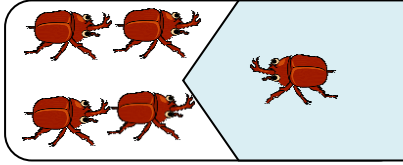

1びき ふえると **5** ひき

(2)

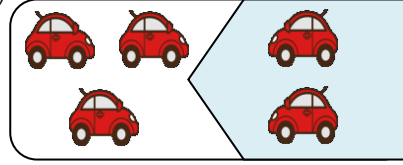

2だい くと **5** だい

点

2 しきに かきましょう。(10点×4問)

(1)

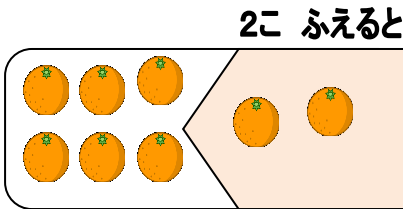

$$\boxed{6} + \boxed{2} = \boxed{8}$$

(2)

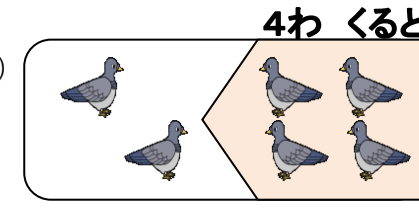

$$\boxed{2} + \boxed{4} = \boxed{6}$$

(3)

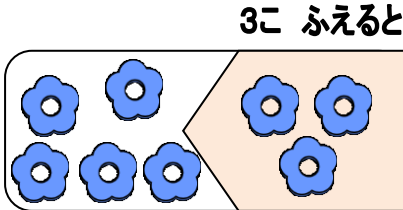

$$\boxed{5} + \boxed{3} = \boxed{8}$$

(4)

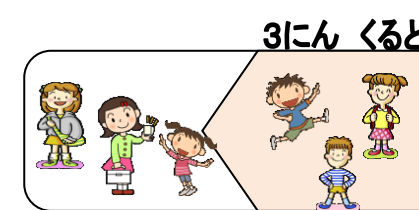

$$\boxed{3} + \boxed{3} = \boxed{6}$$

3 たしざんを しましょう。(10点×2問)

(1)  $1 + 3 = 4$

(2)  $4 + 6 = 10$

4 おなじ かあどの おもてと うらを せんで むすびましょう。(20点)

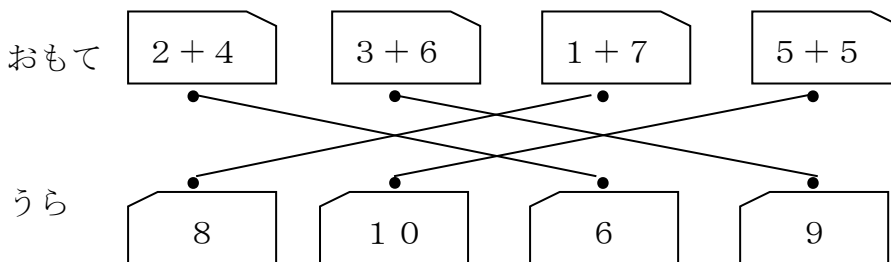



( ) ねん ( ) くみ ( ) ばん

模範解答

なまえ ( )

1 たしざんを しましょう。(10点×6問)

(1)  $2 + 8 = 10$

(2)  $0 + 3 = 3$

(3)  $5 + 5 = 10$

(4)  $0 + 7 = 7$

(5)  $1 + 0 = 1$

(6)  $0 + 0 = 0$

点

2 こたえが おなじ かあどを せんで むすびましょう。(20点)

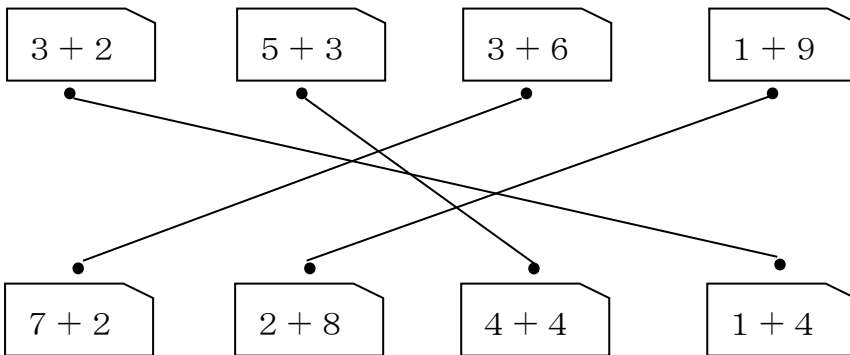

3 ぼおるいれを しました。 1かいめは 3こで、2かいめは 0こ でした。 ぜんぶで なんこ いれましたか。(20点)



しき

$3 + 0 = 3$

こたえ

3こ



模範解答

なまえ ( )

1 のこりは いくつに なりますか。

□に あてはまる かずを かきましょう。(10点×3問)

(1) 2こ たべると、 のこりは なんこに なりますか。

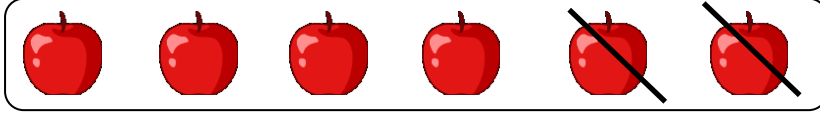

のこりは **4** こ

斜線を入れると  
分かりやすいよ。

点

(2) 3こ とると、 のこりは なんこに なりますか。

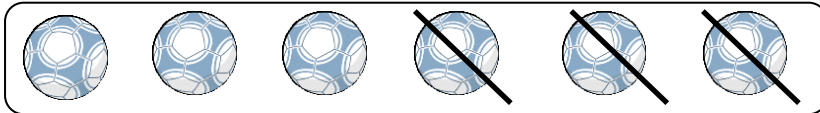

のこりは **3** こ

(3) 4ひき とんで いくと、 のこりは なんびきに なりますか。

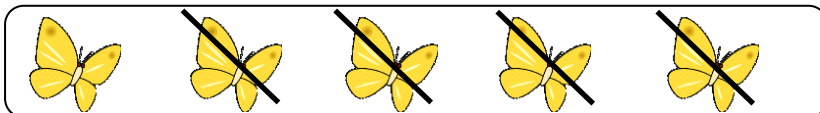

のこりは **1** びき

2 □に あてはまる かずを かきましょう。(10点×3問)

(1) 3こ たべると、 のこりは なんこに なりますか。

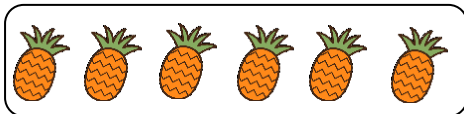

しき  $\boxed{6} - \boxed{3} = \boxed{3}$  こたえ  $\boxed{3}$  こ



(2) 4まい つかうと、 のこりは なんまいに なりますか。

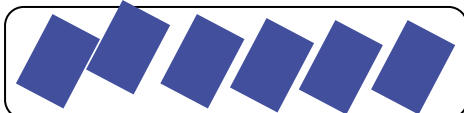

しき  $\boxed{6} - \boxed{4} = \boxed{2}$  こたえ  $\boxed{2}$  まい

(3) 2だい でていくと、 のこりは なんだいに なりますか。



しき  $\boxed{5} - \boxed{2} = \boxed{3}$  こたえ  $\boxed{3}$  だい

3 □に あてはまる しきを かきましょう。(20点×2問)

(1) 4ほん とると、 のこりは なんほんに なりますか。

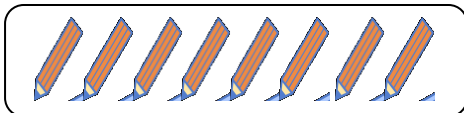

しき  $\boxed{8} - \boxed{4} = \boxed{4}$

こたえ **4ほん**

(2) 5こ とると、 のこりは なんこに なりますか。



しき  $\boxed{7} - \boxed{5} = \boxed{2}$

こたえ **2こ**

模範解答

なまえ( )

1 ひきざんを しましょう。(10点×4問)

(1)  $3 - 1 = 2$

(2)  $5 - 2 = 3$

(3)  $8 - 4 = 4$

(4)  $0 - 0 = 0$

点

2 おなじ かあどの おもてと うらを せんで むすびましょう。(20点)

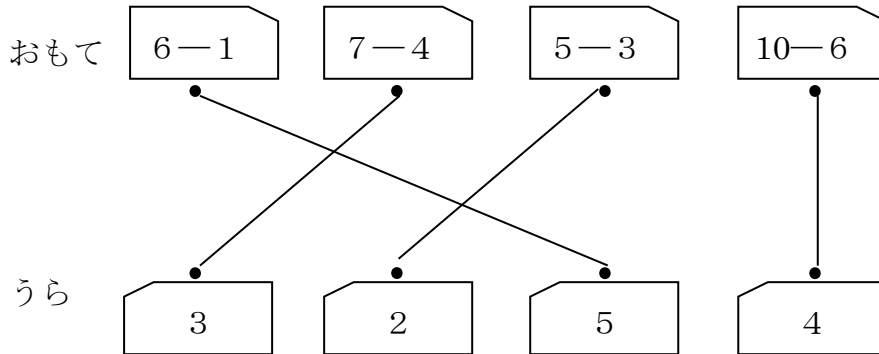

3 こたえが おなじ かあどを せんで むすびましょう。(20点)

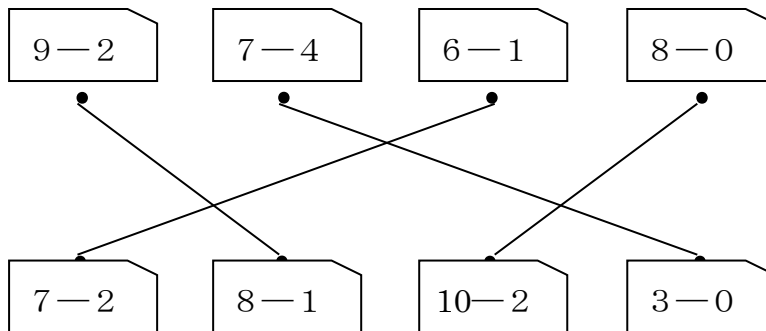

4 こどもが 7にん います。 おとこのこは 3にんです。(20点)  
おんなのこは なんにん いますか。

しき

$7 - 3 = 4$

こたえ

4にん

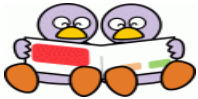



( ) ねん ( ) くみ ( ) ぼん

模範解答

なまえ ( )

1 □に あてはまる かずや しきや ことばを かきましょう。

(10点×5問)

(1)  と  の かずの ちがいは なんだい ですか。

点



しき  $4 - 3 = 1$  こたえ  $1$  だい

(2) うさぎは かめより なんびき おおいですか。

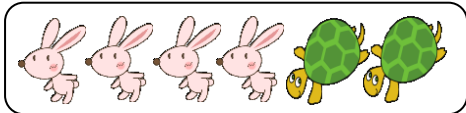

しき  $4 - 2 = 2$  こたえ  $2$  ひき

(3) はとが 8わ います。 すずめが 7わ います。はとは すずめより なんわ おおい ですか。

しき  $8 - 7 = 1$  こたえ  $1$  わ



(4) みかんが 6こ、 りんごが 2こ あります。どちらが なんこ おおい でしょうか。

しき  $6 - 2 = 4$  こたえ **みかん** が  $4$  こ おおい。

(5) ばすが 7だい、 とらつくが 10だい とまって います。どちらが なんだい おおい でしょうか。

しき  $10 - 7 = 3$  こたえ **とらつく** が  $3$  だい おおい。

2 ひきざんを しましょう。(10点×3問)

(1)  $3 - 2 = 1$  (2)  $10 - 5 = 5$  (3)  $9 - 0 = 9$

3  $6 - 4$ の しきに なる もんだいを つくりましょう。(20点)

(例) くるまが 6だい とまっています。 4だい でて きました。 のこりは なんだい ですか。

(例) あかい えんぴつが 6ぼん あおい えんぴつが 4ぼん あります。 どちらが なんぼん おおい ですか。



模範解答

なまえ ( )

1 かずを すうじで かきましょう。(10点×7問)

(1)

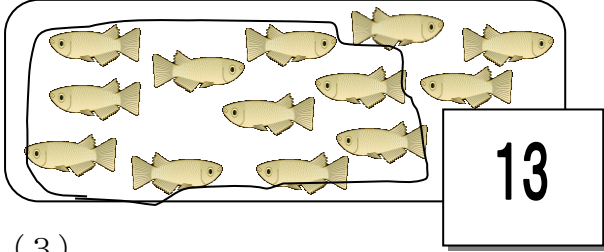

(2)

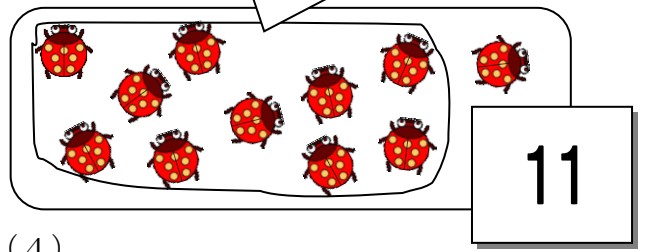

点

(3)

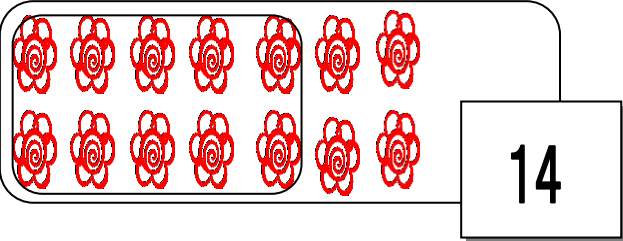

(4)

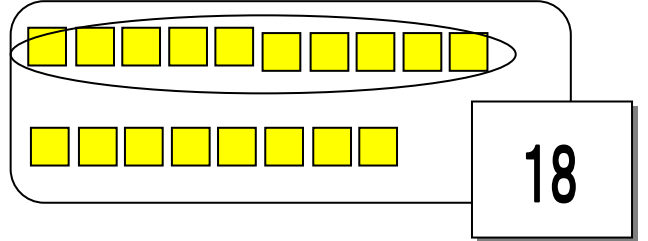

(5)

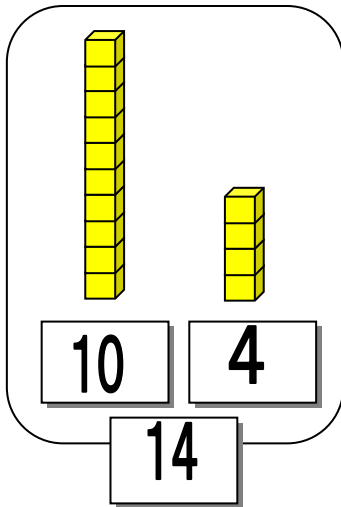

(6)

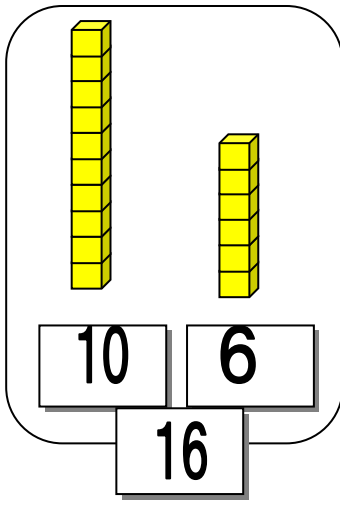

(7)

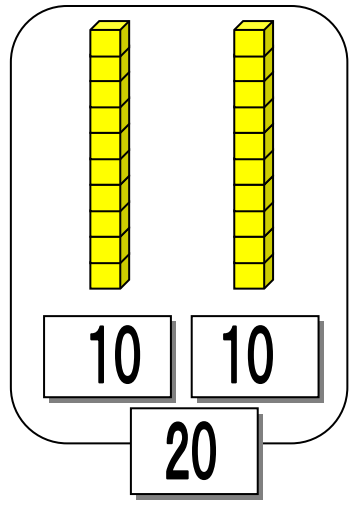

2 かくれて いる かずを かきましょう。(10点×3問)

(1)

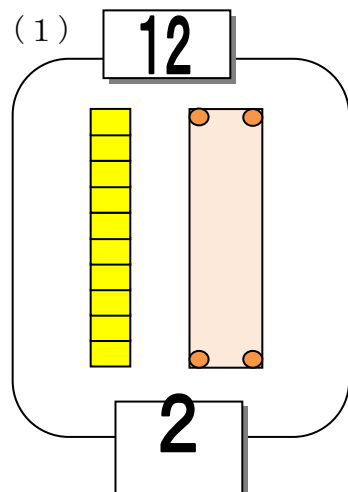

(2)

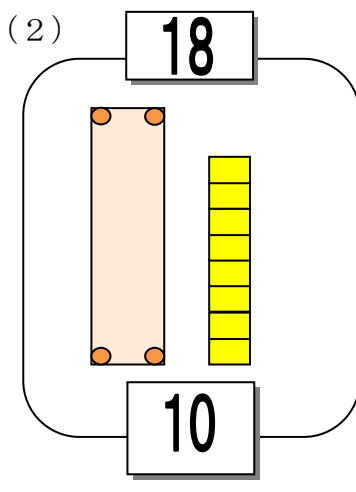

(3)

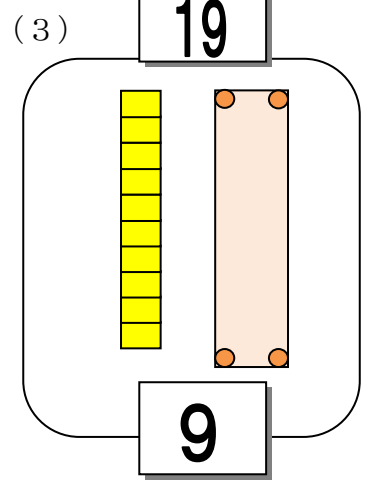

模範解答

なまえ ( )

1 □に あてはまる かずを かきましょう。(10点×2問)

(1) 14は 10と

**4**

□ 点

(2) 11は

**10**

と 1



2 かずのせんをみて、□に あてはまる かずや ことばを、  
したの □ から、えらんで かきましょう。(10点×4問)

4進む ← 2もどる

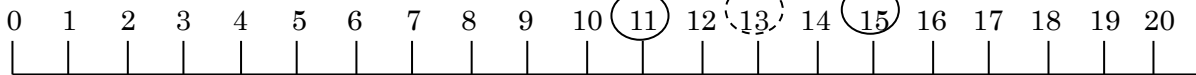

(1) かずのせんは、**0** から はじまります。

(2) かずのせんは、みぎに すすむほど かずが **おおきく** なります。

(3) 11より 4 おおきい かずは **15** です。

(4) 15より 2 ちいさい かずは **13** です。

0 1 4 10 13 15 17 おおきく ちいさく

3 おおきいかずの ほうの ( ) に ○を つけましょう。(10点×2問)

(1)

**14**

( )

**18**

(○)

(2)

**20**

(○)

**12**

( )



4 あきらさんは □に あてはまる かずが 19だと かんがえました。  
その わけを かきましょう。(20点)

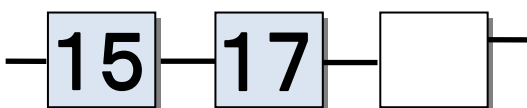

(例) 15、17と 2(ずつ) ふえて いるから。  
\_\_\_\_\_



模範解答

なまえ ( )

1 □に あてはまる かずを かきましょう。(10点×2問)  
14は 10と 4です。

	点
--	---

(1) 10に 4を たした かず

$$10 + 4 = \boxed{14}$$

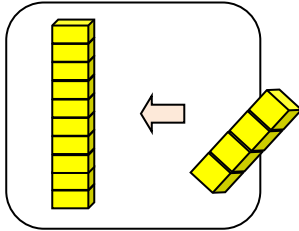

(2) 14から 4を ひいた かず

$$14 - 4 = \boxed{10}$$

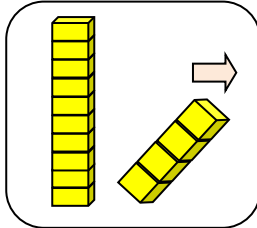

2 □に あてはまる かずを かきましょう。(10点×4問)

(1) 15に 3を たしたかず

$$15 + 3 = \boxed{18}$$

(2) 15から 5を ひいた かず

$$15 - 5 = \boxed{10}$$

(3) 11に 4を たしたかず

$$11 + 4 = \boxed{15}$$

(4) 17から 3を ひいた かず

$$17 - 3 = \boxed{14}$$



3 けいさんを しましょう。(10点×2問)

$$(1) 13 + 2 = \boxed{15}$$

$$(2) 14 - 14 = \boxed{0}$$

4 19-7の しきに なる もんだいを つくりましょう。(20点)

<p>(例) いちごが 19こ あります。 7こ たべました。 のこりは なんこでしょう。</p> <hr/> <p>(例) ばすが 19だい とまっています。 7だい でていきました。</p> <p>のこりは なんだいですか。</p>
--

( ) ねん ( ) くみ ( ) ばん

模範解答



なまえ ( )

1 ただしい とけいの よみかたを せんで つなぎましょう。

(10点×5問)

点

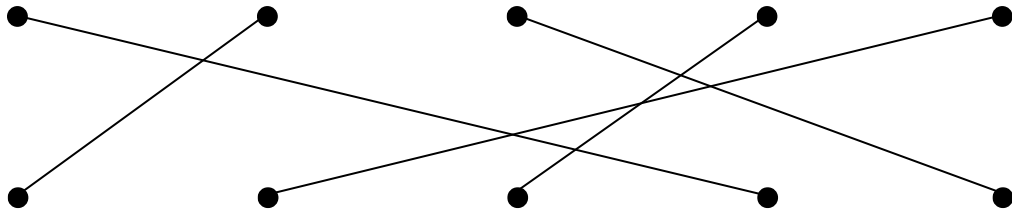

7じ      10じはん      8じ      5じはん      2じはん

2 とけいを よみましょう。(10点×3問)



3じ      4じはん      9じはん

3 ただしい ことばを したから えらんで  に いれましょう。(10点×2問)

とけいの はりは  まわりに うごきます。

とけいは  はりから さきに よみます。

たいせつ



( ) ねん ( ) くみ ( ) ばん

模範解答



なまえ ( )

1 とけいを よみましょう。(10点×4問)

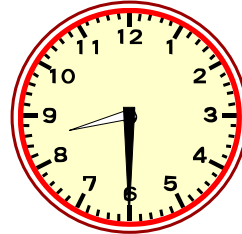
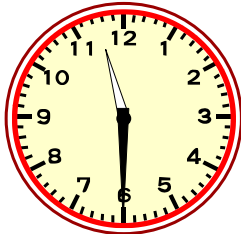
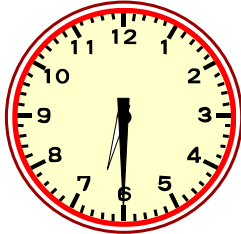

Blank box for writing the answer, followed by the character '点' (point).

3じはん

6じはん

11じはん

8じはん

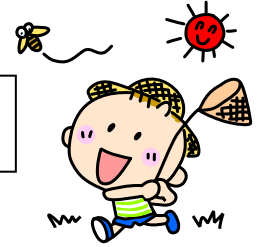

2 みじかい はりを かきましょう。(10点×3問)

9じ

5じ

11じ

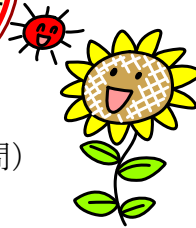
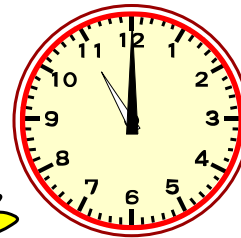
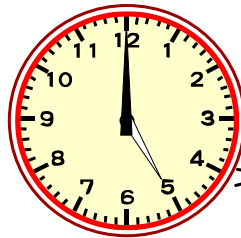
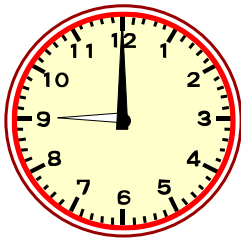

3 ながい はりを かきましょう。(10点×3問)

1じはん

12じ

12じはん

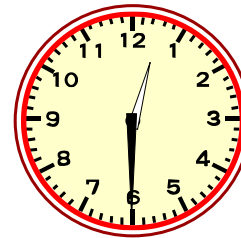
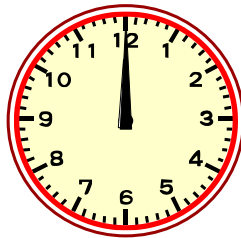
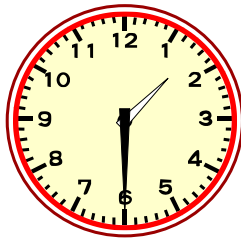

たいせつ



みじかい はりが かずと かずの あいだに あって、

ながい はりが 6を さしている ときは 「なんじはん」と

よみます。



( ) ねん ( ) くみ ( ) ばん

模範解答

なまえ ( )

1 ながい ほうの ( ) に まるを つけましょう。(20点×5問)

(1)

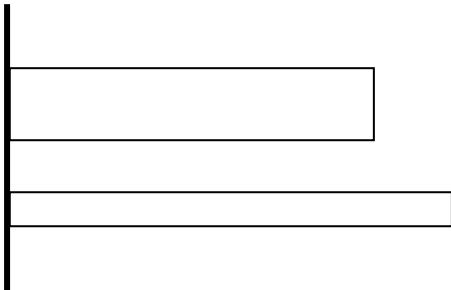

( )

( ○ )

(2)

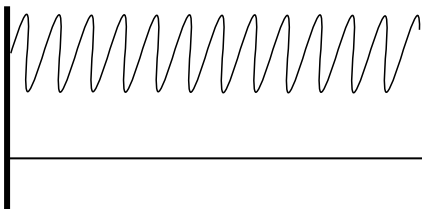

( ○ )

( )

(3)

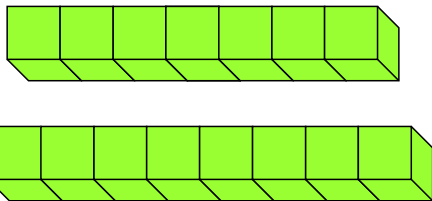

( )

( ○ )

(4)

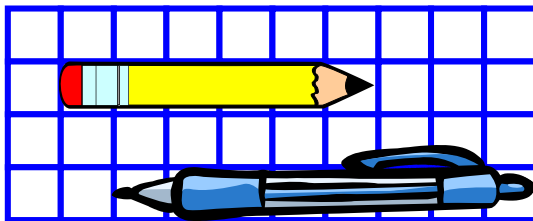

( )

( ○ )

(5)

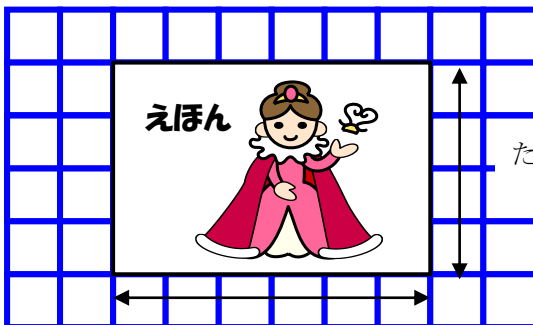

たて ( )

よこ ( ○ )

Blank box for score, with the character '点' (point) written at the bottom right.



( ) ねん ( ) くみ ( ) ばん



模範解答

なまえ ( )

1 たてと よこの ながさを くらべました。(20点×3問)

(1) はがきの たてと よこを くらべるとき どうすれば いいですか。はがき 1まいだけを つかきましょう。

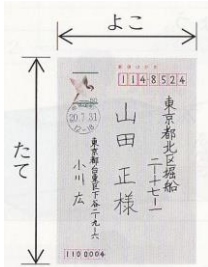

・たてと よこが かさなるように ななめにお  
って くらべる。

(2) けえすの たてと よこを くらべるとき どうすれば いいですか。けえす 1  
こと てえぶを つかきましょう。



・たてと よこの ながさを てえぶに うつしと  
って くらべる。

(3) つくえの たてと よこを くらべるとき どうすれば いいですか。つくえ 1  
こと えんぴつ 1ぽんを つかきましょう。

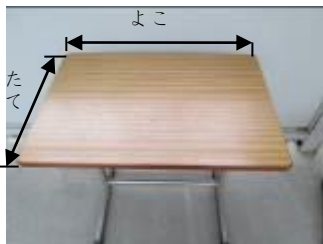

・たてと よこの ながさが えんぴつで い  
くつぶんか はかって くらべる。

2 くれよんを つかって ながさを はかっています。はかりかたが ただしく ない  
ところを ○で かこみ、 ただしくない りゆうを かきましょう。(10点×4問)

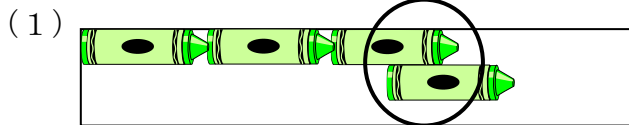

りゆう かさなっているから。

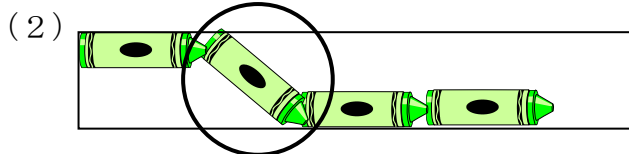

りゆう ななめに なっているか  
ら。

模範解答

なまえ ( )

1 けいさんを しましょう。(10点×8問)

点

(1)  $\frac{3+2+1}{5} = 6$

はじめの2つをたして  
から最後の数をたしま  
す。

(2)  $\frac{2+4+2}{6} = 8$

はじめの2つをたした数  
を書くとまちがいがへり  
ます。

(3)  $\frac{7+2+1}{9} = 10$

(4)  $\frac{4+6+4}{10} = 14$

(5)  $\frac{9+1+3}{10} = 13$

(6)  $\frac{8+2+6}{10} = 16$

合わせて10になる計算  
を身につけることが大切  
です。

(7)  $\frac{5+5+4}{10} = 14$

(8)  $\frac{7+3+2}{10} = 12$

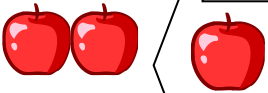
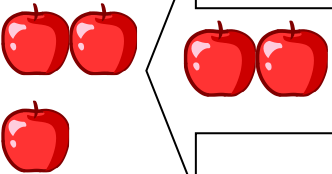

2 りんごは ぜんぶで なんこに なりましたか。  
1つの しきで かきましょう。(式10点, 答え10点)

<p>① 2こ ありました。</p> 	<p>② 1こ もらいました。</p> 	<p>③ また 2こ もらいま した。</p> 
--	---	---

し き (  $2+1+2=5$  )

はじめに2個, 1個ふえたので+1, また2個  
ふえたので+2です。お話に合わせて順序よく  
式を立てます。お話に合わせてブロック操作を  
するとより理解がしやすいです。

こたえ ( 5 ) こ

模範解答

なまえ ( )

1 けいさんを しましょう。(10点×8問)

点

(1)  $\frac{7-3-2}{4} = 2$       (2)  $\frac{10-4-2}{6} = 4$

はじめの2つを計算してから最後の数をひきます。

(3)  $\frac{9-2-1}{7} = 6$       (4)  $\frac{10-7-2}{3} = 1$

(5)  $\frac{12-2-3}{10} = 7$       (6)  $\frac{18-8-6}{10} = 4$

(7)  $\frac{15-5-4}{10} = 6$       (8)  $\frac{13-3-5}{10} = 5$



2 いちごは なんこに なりましたか。

1つの しきで かきましょう。(式10点, 答え10点)

<p>① 8こ あります。</p>	<p>② 1こ たべました。</p>	<p>③ また 2こ たべました。</p>
-------------------	--------------------	-----------------------

し き (  $8 - 1 - 2 = 5$  )

はじめに8個, 1個へったので-1, また2個へったので-2です。お話に合わせて順序よく式を立てます。お話に合わせてブロック操作をするとより理解がしやすいです。

こたえ ( 5 ) こ

模範解答

なまえ ( )

1 けいさんを しましょう。(10点×8問)

$$(1) \frac{6-3}{3} + 4 = 7$$

$$(2) \frac{8-5}{3} + 6 = 9$$

$$(3) \frac{10-6}{4} + 1 = 5$$

$$(4) \frac{14-4}{10} + 5 = 15$$

$$(5) \frac{6+3}{9} - 4 = 5$$

$$(6) \frac{7+3}{10} - 6 = 4$$

$$(7) \frac{5+5}{10} - 8 = 2$$

$$(8) \frac{10+8}{18} - 5 = 13$$

点

2  $4+6-3$ の もんだいを つくります。( )に すう  
じを 入れて もんだいを つくりましょう。(20点)

ふうせんを (4) こ もっています。

(6) こ もらいました。

いもうとに (3) こ あげました。

ふうせんは なんこ ありますか。



問題ができたなら、式を立てて計算してみたり、  
ブロック操作をしながらよみかえしてみたり  
するとよいです。





模範解答

なまえ ( )

1 つぎの しゃしんを みてもんだいに こたえましょう。

(1) どちらが おおく はいりますか。(10点×2問)

あふれてしまったね。

こたえ あ

まだまだはいりそうですね。

こたえ い

点

(2) どちらが おおく はいっていますか。わけも せつめいしましょう。(10点×6問)

こたえ あ

わけ  
みずの たかさをくらべ  
ると あ のほうが たかいから

こたえ あ

わけ  
みずの たかさが おなじな  
のでようきのそこが ひろい(おおきい)  
ほうがたくさんはいるから。

あふれてしまったね。

こたえ い

(3) 「あ」が おおく はいる わけを せつめいしましょう。(20点)

- ・「い」にいったときあふれているから
- ・あふれているぶんだけいっぱいはいっていておおきいから

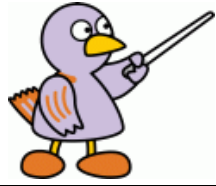

( ) ねん ( ) くみ ( ) ばん

模範解答

なまえ ( )

1 つぎの もんだいに こたえましょう。(10点×5問)

(1) どちらが どれだけ おおく はいりますか。わけをせつめいしましょう。

点

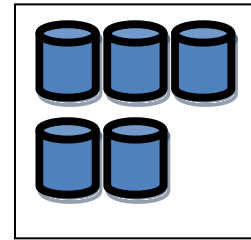
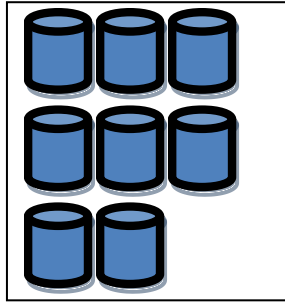

わけ

「あ」は こつぶ

8

はいぶん、「い」は こつぶ

5

はい

ぶん。しきは

$$8 - 5 = 3$$

となり、

あ

のほうが

3

ばい おおく はいる。

(2) どちらが どれだけ おおく はいりますか。(10点×3問)



しき

$$7 - 5 = 2$$



こたえ

あ

が

2

はい おおくはいる

(3) どちらが どれだけ おおく はいりますか。(20点)



しき

$$5 - 3 = 2$$



こたえ

「い」が2はいおおくはいる

模範解答

なまえ ( )

1 けいさんを しましう。(10点×8問)

(1)  $9 + 4 = 13$       (2)  $8 + 6 = 14$

(3)  $9 + 6 = 15$       (4)  $8 + 5 = 13$

(5)  $9 + 7 = 16$       (6)  $8 + 3 = 11$

(7)  $9 + 2 = 11$       (8)  $8 + 7 = 15$

2 あおい あさがおが 8こ, あかい あさがおが 4こさ  
いています。あわせて なんこ さいて いますか。

(式10点, 答え10点)

し き (  $8 + 4 = 12$  )



こたえ ( 12こ )



模範解答

なまえ ( )

1 けいさんを しましう。(10点×8問)

(1)  $7 + 6 = 13$

(2)  $6 + 5 = 11$

(3)  $7 + 7 = 14$

(4)  $7 + 3 = 10$

(5)  $6 + 6 = 12$

(6)  $6 + 7 = 13$

(7)  $5 + 8 = 13$

(8)  $5 + 7 = 12$



2 きんぎょすくいを しました。ゆうきさんは 7ひき、いもうとは 4ひき すくいました。

きんぎょは ぜんぶで なんびきに なりましたか。

(式10点, 答え10点)

し き (  $7 + 4 = 11$  )

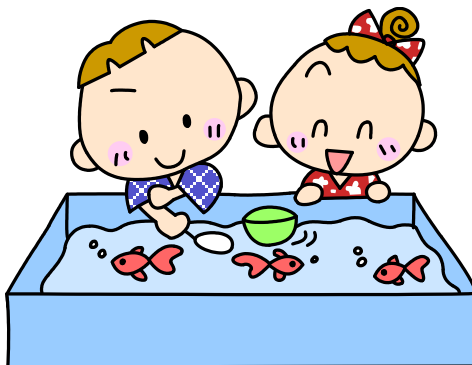

こたえ ( 11ひき )

模範解答

なまえ ( )

1 けいさんを しましう。(10点×8問)

(1)  $3 + 9 = 12$       (2)  $4 + 8 = 12$

(3)  $2 + 9 = 11$       (4)  $5 + 8 = 13$

(5)  $8 + 6 = 14$       (6)  $4 + 7 = 11$

(7)  $9 + 4 = 13$       (8)  $7 + 6 = 13$

2 こたえが 11になる しきを 5つ かきましよう。

(20点)

$$\boxed{5} + \boxed{6} = 11$$

$$\boxed{4} + \boxed{7} = 11$$

$$\boxed{3} + \boxed{8} = 11$$

$$\boxed{2} + \boxed{9} = 11$$

$$\boxed{1} + \boxed{10} = 11$$

こたえが11になればよいので、ほかに11+0, 10+1, 9+2, 8+3, 7+4, 6+5があります。

はじめの数をきめると、それに何をたせば11になるかが、考えやすくな





( ) ねん ( ) くみ ( ) ばん

模範解答

なまえ ( )

1 つぎの かたちを みてもんだいに こたえましょう

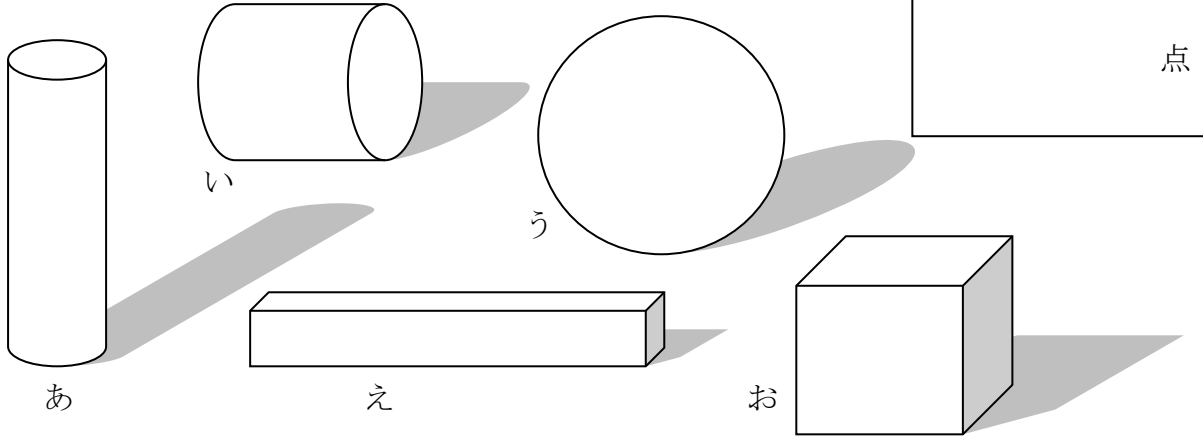

(1) 2こ つみかさねると いちばん たかくなるのは  
どれとどれを えらんだときですか。  
(10点×2問)

あ	え
---	---

(2) ころがる かたちは どれですか。  
(10点×3問)

あ	い	う
---	---	---

(3) ころがるときも あれば、おきかたに よっては  
ころがらなくなる かたちは どれですか。  
(10点×2問)

あ	い
---	---

(4) うえに つみかさねられない かたちは どれですか。  
(10点)

う
---

(5) ころがらない かたちは どれですか。その りゆうも こたえましょう。  
(20点)

え	お
---	---

・たいらな ところ ばかりだから      ・よこが しかくになっ ているから

・まるい ところ が ないから      など



( ) ねん ( ) くみ ( ) ばん

模範解答

なまえ ( )

1 つぎのかたちをみてなかまわけしましょう。

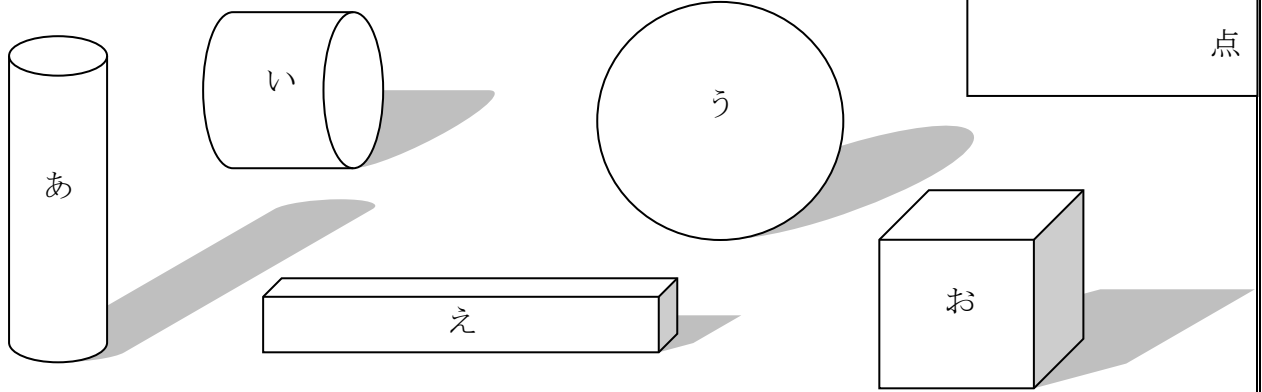

(1) ころがるかたちと、ころがらないかたちにわけましょう。

(10点×2問)

ころがる  
かたち あ い う

ころがらない  
かたち え お

(2) つめるかたちと つめないかたちにわけましょう。(10点×2問)

つめる  
かたち あ い え お

つめない  
かたち う

(3) まるいかたちと はこのかたちにわけましょう。(10点×2問)

まるい  
かたち あ い う

はこの  
かたち え お

(4) ほそながいかたちと ほそながくないかたちにわけましょう。

(10点×2問)

ながい  
かたち あ え

ながくない  
かたち い う お

(5)

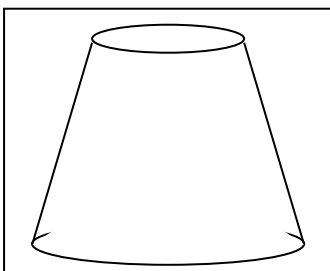

ひだりのかたちはどんななかまにはいりますか。

・まるいかたち ・ながくないかたち  
・つめるかたち ・ころがるかたち など

(20点)



( ) ねん ( ) くみ ( ) ばん

模範解答

なまえ ( )

1 つぎの かたちを みてもんだいに こたえましょう。

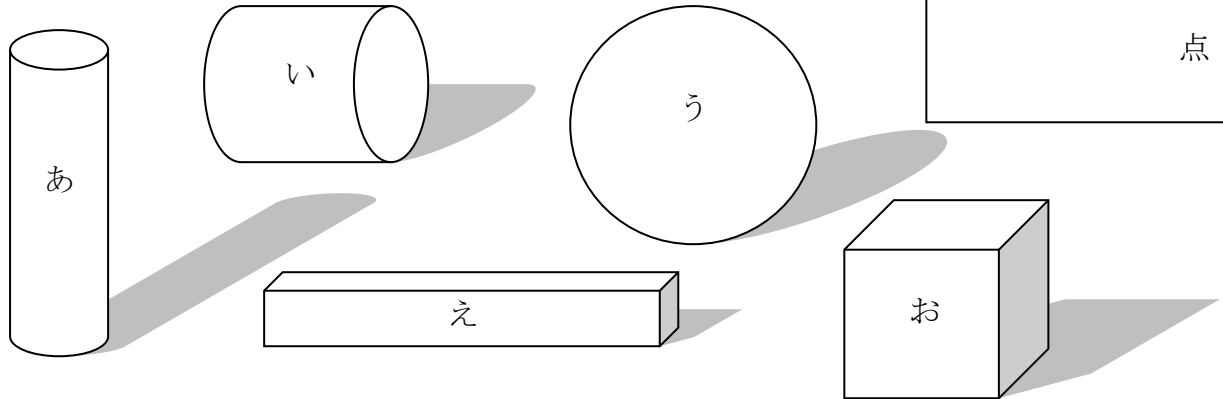

(1) かみに うつしとれるものと うつせないものになかまわけ しましょう。(10点×2問)

うつせる  
かたち あ い え お

うつせない  
かたち う

(2) かみに うつしとれる もののうち、しかくが うつしとれる ものと まるが うつしとれる ものは どれですか。(10点×2問)

しかく  
だけ え お

まる  
だけ あ い

(3) しかくが うつしとれる なかまは たいらなところが いくつありますか。また、まるが うつしとれる なかまは まるが いくつありますか。(10点×2問)

しかく  
6つ

まる  
2つ

(4) とがっている ところがあるかたちは 「え」と「お」です。とがっている ところは いくつありますか。(10点×2問)

え：  
8つ

お：  
8つ

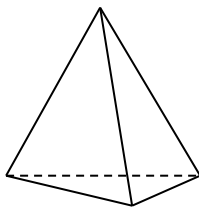

(5) ひだりの かたちの たいらな ところと とがっている ところは それぞれ いくつですか。(20点)

たいらな  
ところ 4つ

とがって  
いるところ 4つ



模範解答

なまえ ( )

1 けいさんを しましょう。(10点×8問)

点

(1)  $13 - 9 = 4$

(2)  $12 - 9 = 3$

(3)  $11 - 8 = 3$

(4)  $14 - 8 = 6$

(5)  $15 - 8 = 7$

(6)  $12 - 8 = 4$

(7)  $17 - 9 = 8$

(8)  $16 - 9 = 7$

13-9の計算

① 13を10と3に分ける。

②  $10 - 9 = 1$

③  $1 + 3 = 4$

慣れてきたら、  
 $13 - 9 = 4$ と答えがすぐに出せるようにします。

2 おだんごが 15こ あります。9こ たべました。  
 おだんごは なんこ のこって いますか。

(式10点, 答え10点)

し き (  $15 - 9 = 6$  )



こたえ ( 6こ )

たべてしまうと、さいしょよりへるので、ひきざんになります。はじめが15個、たべたのが9個なので式は $15 - 9$ となります。ブロックやおはじきを15個用意してお話に合わせて操作をすると、ひきざんになることがよく理解できます。

計算は、 ① 15を10と5に分ける。

②  $10 - 9 = 1$

③  $1 + 5 = 6$

で、答え6個となります。

模範解答

なまえ( )

1 けいさんを しましう。(10点×8問)

(1)  $12 - 7 = 5$

(2)  $11 - 6 = 5$

(3)  $12 - 5 = 7$

(4)  $13 - 6 = 7$

(5)  $13 - 7 = 6$

(6)  $13 - 5 = 8$

(7)  $15 - 6 = 9$

(8)  $15 - 7 = 8$

点

2 たまいを しました。あかぐみは 7こ, しろぐみは 14こ, いれました。

どちらの くみが なんこ おおいですか。

(式10点, 答え10点)

し き (  $14 - 7 = 7$  )

こたえ ( しろぐみが 7こ おおい )

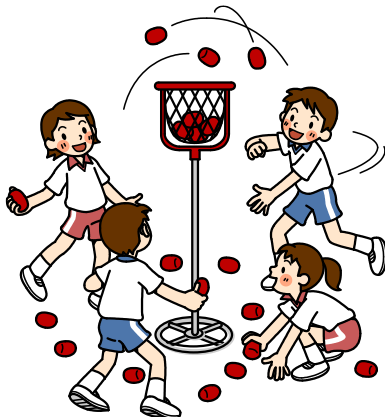

赤組が7個, 白組が14個なので, まず白組が多いことがわかります。差をもとめるときはひきざんになるので,  $14 - 7$ という式になります。



模範解答

なまえ ( )

1 けいさんを しまししょう。(10点×8問)

(1)  $11 - 3 = 8$                       (2)  $12 - 4 = 8$

(3)  $11 - 4 = 7$                       (4)  $11 - 2 = 9$

(5)  $14 - 5 = 9$                       (6)  $18 - 9 = 9$

(7)  $16 - 7 = 9$                       (8)  $16 - 8 = 8$

(1) の  $11 - 3$  のようにひく数が小さいときは、次のような考え方もあります。  
 ①  $11$  を  $10$  と  $1$  に分ける。  
 ②  $3$  のうち  $1$  をばらかとする。  $3 - 1 = 2$   
 ③ のこりの  $2$  は  $10$  からとる。  $10 - 2 = 8$   
 いずれにしても、慣れてきたら  $11 - 3 = 8$  とすぐに答えを出せるようにします。

2 こたえが 8 になる しきを 5 つ かきましよう。  
 (20点)

17	-	9	=	8
16	-	8	=	8
15	-	7	=	8
14	-	6	=	8
13	-	5	=	8

他にも  $12 - 4$ ,  $11 - 3$ ,  $10 - 2$  などもあります。ひかれる数が1小さくなると、ひく数も1小さくなるなど、答えを見ながら新しい発見をするのもよいですね。

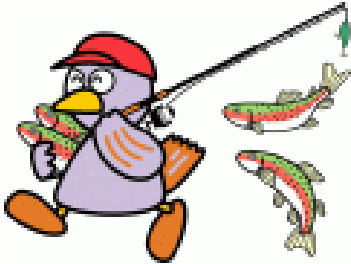



( ) ねん ( ) くみ ( ) ばん

模範解答

なまえ ( )

1 したに 4まいの かみが あります。もんだいに こたえましょう。

あ

い

う

え

点

(1) まこのさんは「あ・い・う」のかみのひろさをくらべて、どれがひろいかりゆうもつけてこたえました。しかくのなかに「あ・い・う」をかきましょう。(10点×7問)

い

う

あ

あ

のなかに

いとう

が

あ

は

い

っ

て

し

ま

う

の

で

つ

ぎ

に

ひ

ろ

い

の

は

い

が

ぜ

ん

ぶ

は

い

っ

て

し

ま

う

の

で

つ

ぎ

に

ひ

ろ

い

の

は

う

(2) 「あ」と「え」のひろさくらべをして、どちらがひろいかりゆうをつけてこたえましょう。(答え10点・理由20点)

こたえは あ です。

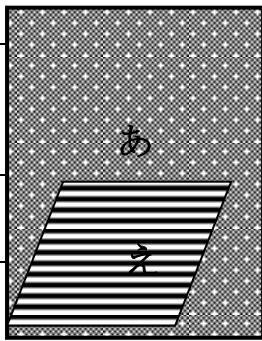

なぜなら「あ」のなかに「え」がぜんぶはいってしまうから



(「あ」がはみだしているから)



( ) ねん ( ) くみ ( ) ばん

模範解答

なまえ ( )

1 まさのさんは「きょうしつの まど」と、「どあの まど」のひろさをくらべようとおもい、しんぶんしをつかってひろさくらべをしました。つぎの もんだいに こたえましょう。

点

(1)まさのさんは どのようにして ひろさくらべを したのかが わかるように せつめいしました。しかくに ことばを かきましよう。(10点×5問)

まず しんぶんしを ひろげて きょうしつの まどに あてました。すると まどが はみでたので、まどの ひろさは しんぶんしのひろさより

ひろい  
(おおきい)

ことが わかりました。つぎに、ひろげた しんぶんしを

どあの まどに かさねてみました。すると しんぶんしに ぜんぶ かくれ

たので、どあの まどは しんぶんしより せまい(ちいさい) ことが わかりまし

せまい(ちいさい)

た。だから、きょうしつの まどは しんぶんしより ひろ(おおき) くて、ど

ひろ(おおき)

あの まどは しんぶんしより せまい(ちいさい) から きょうしつ

せまい(ちいさい)

きょうしつ

の まどのほうが ひろいことが わかりました。

(2)まさのさんは、ほかにも しんぶんしを ひろげて ひろさくらべを しました。ひろげたしんぶんしで ひろさくらべを しやすいものに ○を、しにくいものには ×をつけましよう。(10点×3問)

・せんせいの つくえの ひろさと こどもよの つくえのひろさ

○

・たんぼの ひろさと こうていの ひろさ

×

※ひろすぎてしまって くらべるのが たいへん!

・のおとを ひろげた ひろさと きょうかしよを ひろげた ひろさ

×

※どちらも しんぶんしより ちいさくて くらべにくいね。

(3) ひさのさんは しんぶんしをつかって、まえの こくばんと うしろの こくばんのひろさくらべを しました。まえの こくばんは しんぶんし 8まいぶん うしろの こくばんは しんぶんし 5まいぶんの ひろさです。どちらが どれだけ ひろいですか。

しき

8 - 5 = 3

(20点)

こたえ： まえ の こくばんが しんぶんし 3 まいぶん ひろい

模範解答

なまえ( )

1 いちごの かずを かぞえましょう。(10点)

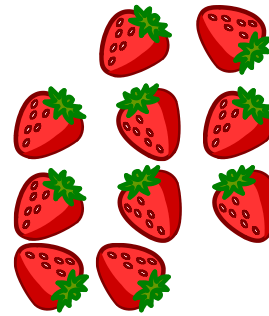
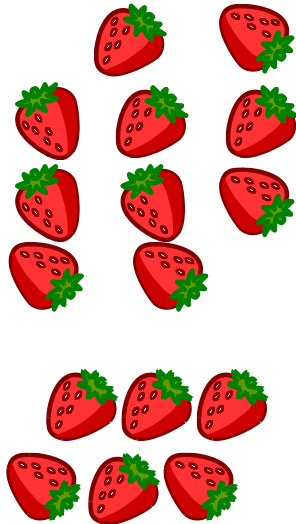
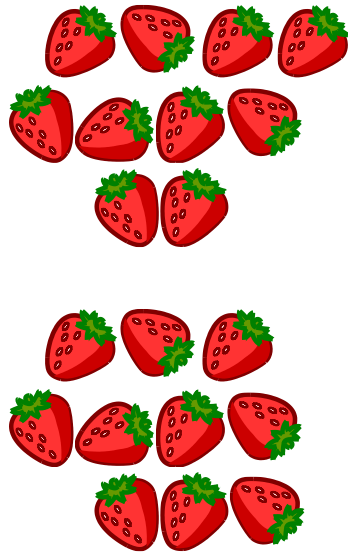

こたえ

46

点

10のまとまりをつくってかぞえよう。



2 かずを すうじで かきましよう。(10点)

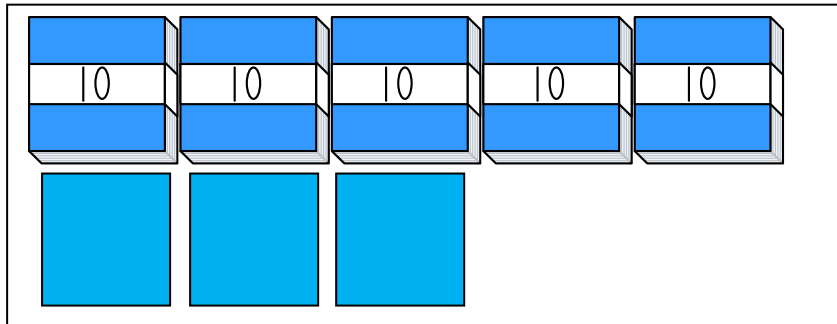

こたえ

53

3 すうじで かきましよう。(20点×4問)

(1) 十のくらいが 5, 一のくらいが 8の かず

58

(2) 10が7つと 1が3つで

73

(3) 10が3つで

30

(4) 68は10が

6

つと, 1が

8

つ

模範解答

なまえ ( )

1 おおきい ほうに まるを つけましょう。

(10点×3問)

(1) 

9 8
-----

7 9
-----

 (2) 

4 8
-----

5 8
-----

	点
--	---

(3) 

6 9
-----

6 4
-----

 (1)(2)は十の位, (3)は一の位の数の大きさをくらべます。



2 あいている □に かずを かきましょう。(10点×4問)

(1) 

3 7
-----

3 8
-----

3 9
-----

4 0
-----

4 1
-----

4 2
-----

(2) 

5
---

1 0
-----

1 5
-----

2 0
-----

2 5
-----

3 0
-----

(3) 

5 0
-----

6 0
-----

7 0
-----

8 0
-----

9 0
-----

100
-----

(4) 

100
-----

9 9
-----

9 8
-----

9 7
-----

9 6
-----

9 5
-----

3 かずを こたえましょう。(10点×3問)

(1) 47より 1 おおきい かず 

4 8
-----

(2) 70より 1 ちいさい かず 

6 9
-----

(3) 99より 1 おおきい かず 

100
-----

模範解答

なまえ ( )

1 かずを かぞえましょう。

(10点×2問)

点

(1)

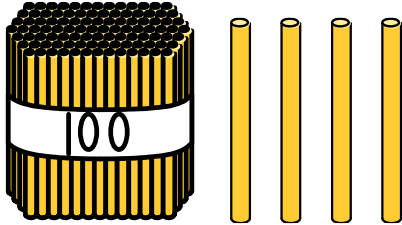

こたえ ( 104 )

(2)

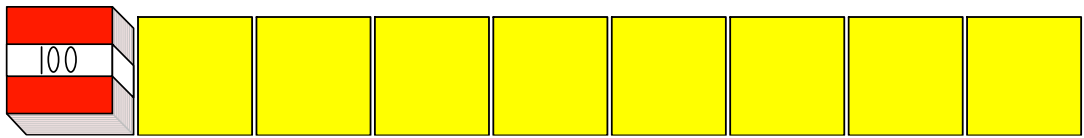

こたえ ( 108 )

2 あいている □に かずを かきましょう。(10点×6問)

(1)

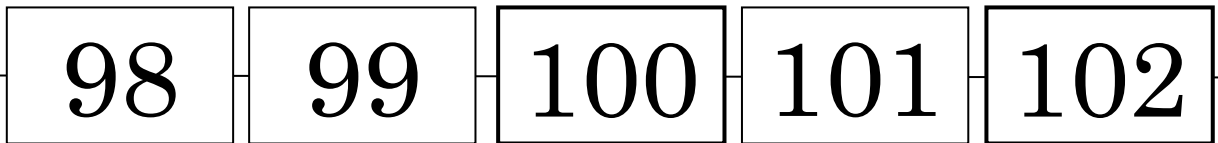

(2)

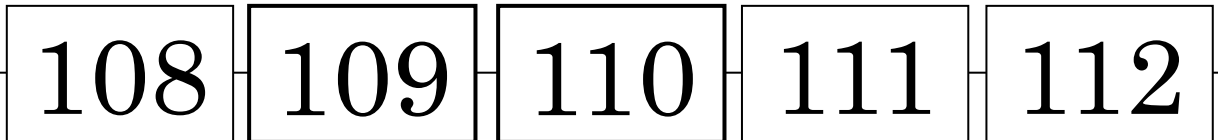

(3)

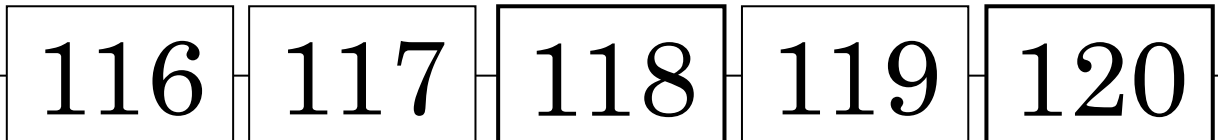

3 100までの かずで 一のくらいが 8の かずを 5こ かきましょう。(20点)

一の位が8の数は、他に58, 68, 78, 88, 98があります。

( 8, 18, 28, 38, 48 )





模範解答

なまえ ( )

1 けいさんを しましう。(10点×8問)

(1)  $60 + 40 = 100$

(2)  $80 + 5 = 85$

点

(3)  $50 + 9 = 59$

(4)  $44 + 5 = 49$

(5)  $80 - 20 = 60$

(6)  $77 - 7 = 70$

(7)  $68 - 8 = 60$

(8)  $87 - 4 = 83$

2 おとこのこが 60にん, おんなのこが 40にん います。  
(10点×2問)

(1) おとこのこと おんなのこ あわせて なんにん  
ですか。

数が大きくなっても仕組みは同じです。合わせた数を求めるときはたし算, 差を求めるときはひき算です。

し き (  $60 + 40 = 100$  )

こたえ ( 100にん )

(2) おとこのこと おんなのこ どちらが どれだけ  
おおいですか。

し き (  $60 - 40 = 20$  )

こたえ ( おとこのこが 20にん おおい )



( ) ねん ( ) くみ ( ) ばん



模範解答

なまえ ( )

1 したの とけいを よみましょう。(10点×3問)

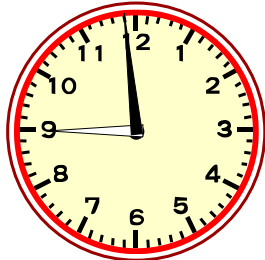

8じ59ふん

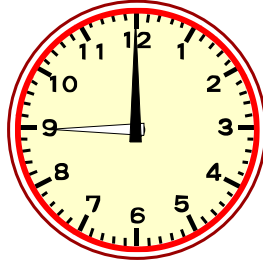

9じ

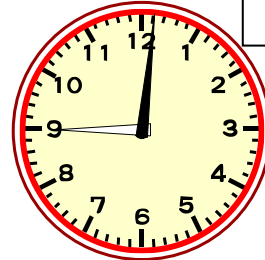

9じ1ふん

Blank box for the score, with the character '点' (point) written to its right.

とけいは みじかい はりで 「〇じ」 を よみます。  
ながい はりで 「〇ふん」 を よみます。  
ながい はりの 1めもりは 「1ふん」 です。

たいせつ



2 したの えは みんなの がっこうでの ようすです。とけいを よみましょう。

(10点×4問)



7じ50ふん

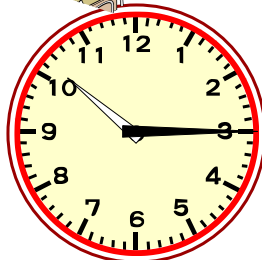

10じ15ふん

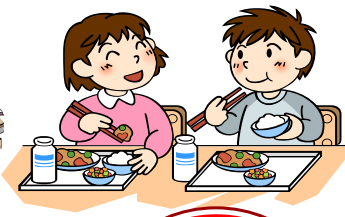

12じ40ふん

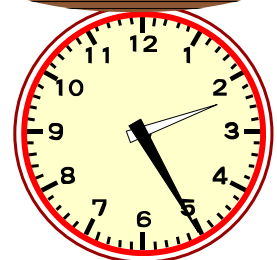
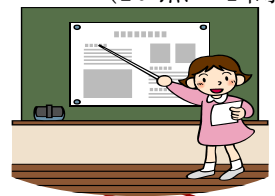

2じ25ふん

3 とけいを よみましょう。(10点×3問)



5じ38ふん



4じ26ふん

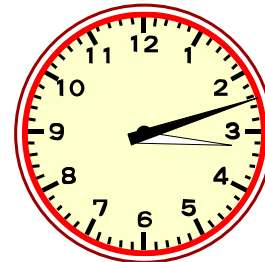

3じ12ふん



( ) ねん ( ) くみ ( ) ばん

模範解答

なまえ ( )

1 せんで むすびましょう。(10点×3問)

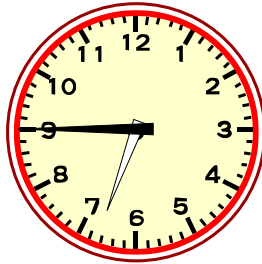

点

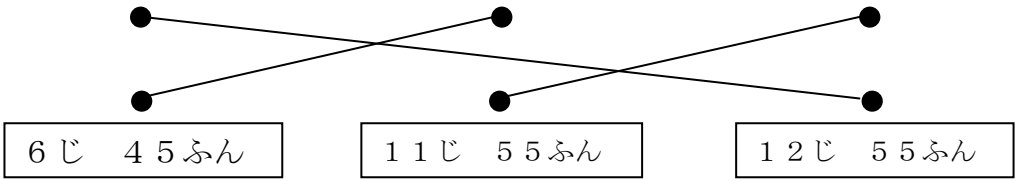

2 ながい はりを かきましょう。(10点×4問)

- 7じ 19ふん      11じ 22ふん      9じ 36ふん      10じ 4ふん

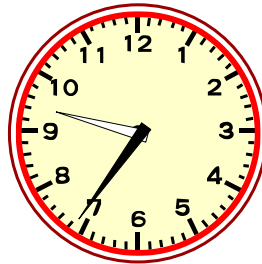

3 したの とけいを みて つぎの もんだいに こたえましょう。(10点×3問)

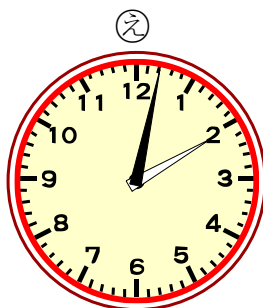
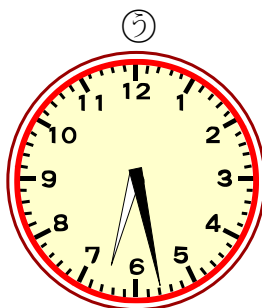
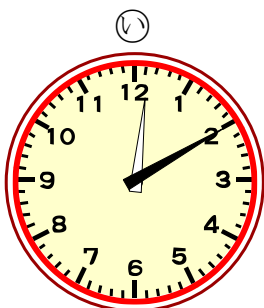
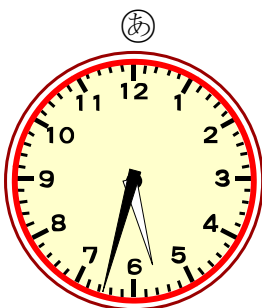

(1) もうすぐ 6じ30ぷんに なるのは どれですか。

う

(2) 5じ30ぷんを すこし すぎたのは どれですか。

あ

(3) 2じを すこし すぎたのは どれですか。

え





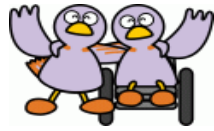

( ) ねん ( ) くみ ( ) ばん

模範解答

なまえ ( )

1 つぎの もんだいを よんで こたえましょう。



みどりさんの れつは ぜんいんで 7にん います。  
みどりさんは まえから 3ばんめに います。  
みどりさんの うしろには なんにん いますか。

点

- (1) もんだいの わかっている ことに \_\_\_\_\_ を ひきましょう。(10点)
- (2) もんだいの きいている ことに \_\_\_\_\_ を ひきましょう。(10点)
- (3) もんだいを ずで あらわします。(10点×4問)
  - ① ひとのかずを ○で かきましょう。
  - ② みどりさんを ぬりましょう。
  - ③ わかっている かずを ( ) に すうじで かきましょう。
  - ④ きいている ことを ( ) に □で かきましょう。

ぜんいんで ( 7 ) にん

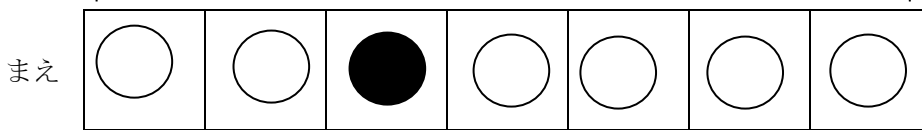

1ばんめ 2ばんめ 3ばんめ

( 3 ) にん

( □ ) にん

(4) ずで かいた ことを おはなし します。□にかずをかいて ( ) の なかの ただしい ことばを えらんで ○を つけましょう。(20点)

みどりさんのれつは ぜんいんで 7 にん います。

みどりさんは まえから 3ばんめ なので

みどりさんまでの 3 にんを ( たすと ひくと ) みどりさんの うしろに なんにん いるかが わかります。

3番目までを3人と置き換えて考え、ひき算を使います。

(5) しきと こたえを かきましょう。(20点)

しき

$7 - 3 = 4$

こたえ

4にん

( ) ねん ( ) くみ ( ) ばん

模範解答

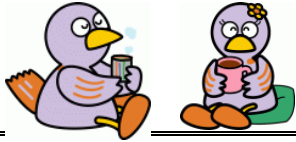

なまえ ( )

1 つぎの もんだいを よんで こたえましょう。

6にんに おにぎりを 1こずつ あげます。  
おにぎりは あと 3こ あります。  
おにぎりは ぜんぶで なんこ ありますか。



点

- (1) もんだいの わかっている ことに \_\_\_\_\_ を ひきましょう。(10点)
- (2) もんだいの きいている ことに \_\_\_\_\_ を ひきましょう。(10点)
- (3) もんだいを ずで あらわします。(10点×4問)

- ① △と○を せんで むすびましょう。
- ② ずの つづきを かきましょう。
- ③ わかっている かずを ( ) に すうじで かきましょう。
- ④ きいている ことを ( ) に □で かきましょう。

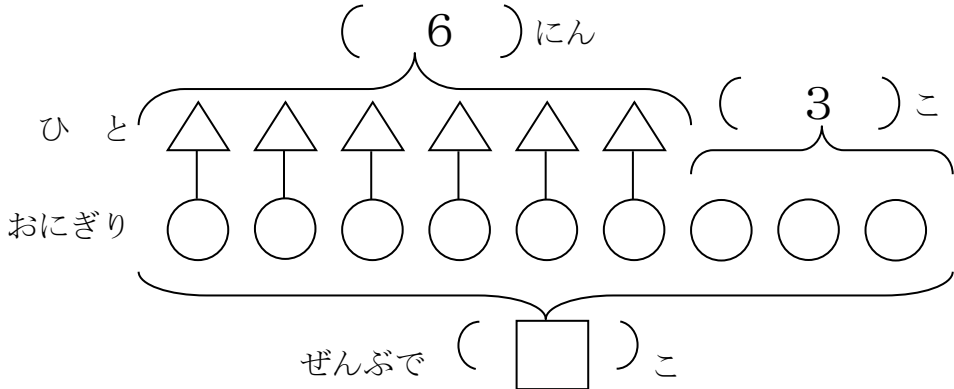

求めることは、おにぎりの総数です。△と○を せんで むすぶと 人にあげるおにぎりの数がわかります。



(4) ずで かいた ことを おはなし しましょう。(20点)

6にんに あげる **おにぎり** の かずは **6** こ です。

おにぎりは あと **3** こ あります。

式の根拠を説明するのに、図が有効です。図のおにぎりの数を、さしたり○でかこんだりして説明すると、理解が深まります。

おにぎりは ぜんぶで なんこ あるか きいて いるので、

しきは **6 + 3 = 9** です。こたえは **9 こ** です。

2 もんだいを よんで しきと こたえを かきましょう。(20点)

8にんに あめを 1こずつ あげました。まだ 4こ あります。  
あめは なんこ ありましたか。 **8人にあげたあめの数は、8こです。**

しき **8 + 4 = 12** こたえ **12こ**



( ) ねん ( ) くみ ( ) ばん

模範解答

なまえ ( )

1 つぎの もんだいを よんで こたえましょう。

おだんごが 7こ あります。4にんが 1こずつ たべます。  
おだんごは なんこ のこりますか。

点

(1) もんだいの わかっている ことに \_\_\_\_\_ を ひきましょう。(10点)

(2) もんだいの きいている ことに \_\_\_\_\_ を ひきましょう。(10点)

(3) ずを かいて かんがえます。

① おだんごの かずを △ ひとつの かずを ○ にして つづきを かきましょう。(10点)

② わかっている かずを ( ) に すうじで かきましょう。(10点)

③ △と○を せんで むすびましょう。(10点)

④ どこが こたえに なりますか。 ○で かこみましょう。(10点)



( 7 ) こ

おだんご

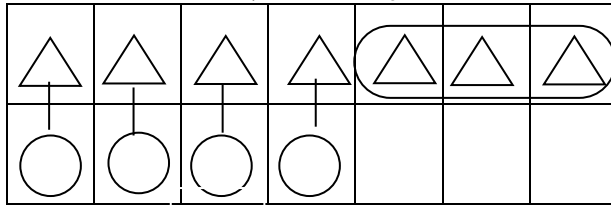

ひと

( 4 ) にん

求めることは、のこる  
おだんごの数です。  
△と○を せんで  
むすぶと  
たべる おだんごの  
数が わかります。

(4) ずで かいた ことを おはなし しましょう。(10点)

はじめに おだんごは **7** あります。

4にんが 1こずつ たべるので **おだんご** の かず **4** を ひきます。

だから おだんごは **3** こ のこります。



(5) しきと こたえを かきましょう。(10点)

しき

$$7 - 4 = 3$$

こたえ

3 こ

2 もんだいを よんで しきと こたえを かきましょう。(20点)

みかんが 12こ あります。

9にんの こどもに 1こずつ あげると、なんこ のこりますか。

9人にあげた みかんの数は9こです。

しき

$$12 - 9 = 3$$

こたえ

3 こ

模範解答



なまえ ( )

1 つぎの もんだいを よんで こたえましょう。

カルタたいかいを しました。

まゆさんは 8まい とりました。

けんさんは まゆさんより 3まい おおく とったそうです。

けんさんは なんまい とりましたか。

点



- (1) もんだいの わかっている ことに \_\_\_\_\_ を ひきましょう。(10点)
- (2) もんだいの きいている ことに \_\_\_\_\_ を ひきましょう。(10点)
- (3) けんさんが とった カルタの かずを ○で かきましょう。(20点)
- (4) わかっている かずを したの ずの ( ) に すうじで かきましょう。(10点)

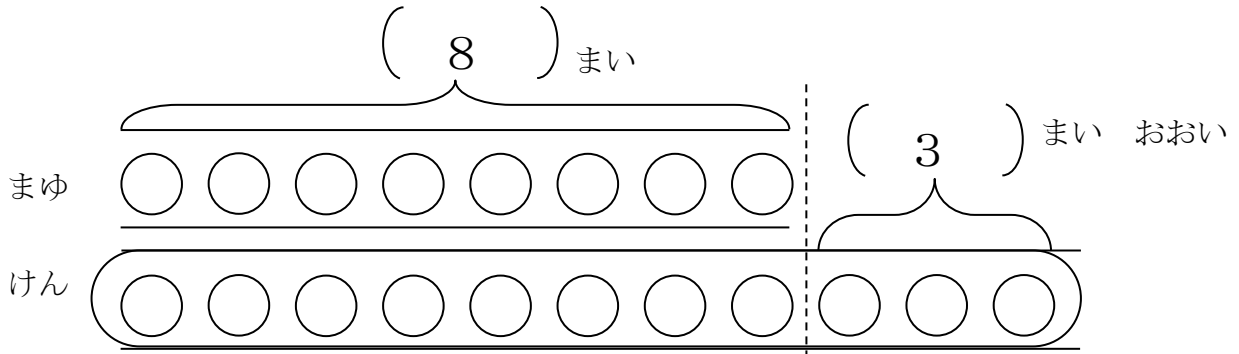

(5) ずにかいた ことを おはなし しましょう。(20点)

図にかくと、どのような式になるか わかりやすくなります。

けんさんが とった カルタの かずは まゆさんと おなじ

8 まい より 3 まい おおいです。だから しきは

8 + 3 = 11 です。こたえは 11 まい です。



(6) ずの どこが こたえに なりますか。○で かこんで たしかめ しましょう。(10点)

2 もんだいを よんで しきと こたえを かきましょう。(20点)

おんなのこが 5にん あそんでいます。おとこのこは おんなのこより 4にん おおいです。おとこのこは なんにん あそんで いますか。

しき 5 + 4 = 9 こたえ 9にん

わかっていること  
聞いていることを  
整理して考えよう。



( ) ねん ( ) くみ ( ) ばん

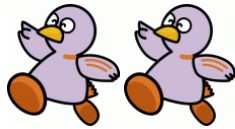

模範解答

なまえ ( )

1 つぎの もんだいを よんで こたえましょう。

なわとびを しました。

さとしさんは 14かい とびました。

みゆきさんは さとしさんより 5かい すくなかったそうです。

みゆきさんは なんかい とびましたか。



点

- (1) もんだいの わかっている ことに \_\_\_\_\_ を ひきましょう。(10点)
- (2) もんだいの きいている ことに \_\_\_\_\_ を ひきましょう。(10点)
- (3) わかっている かずをしたの ずの ( ) に すうじで かきましょう。(10点)
- (4) きいている ことを したの ずの ( ) に □で かきましょう。(10点)

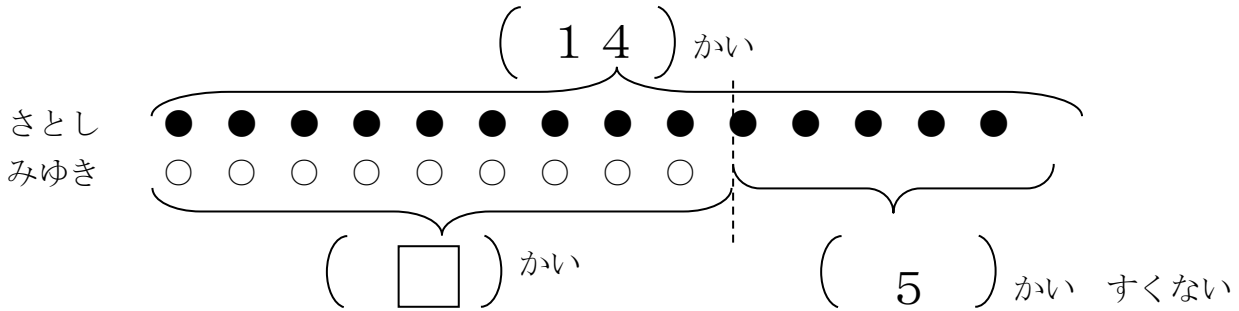

(5) ずにかいた ことを おはなし しましょう。(20点)

みゆきさんが とんだ かずは さとしさんの

14 かい より 5 かい すくない です。だから しきは



14 - 5 = 9 です。こたえは 9 かい です。

(6) つぎの ぶんが ただしければ ○を まちがって いたら ×を つけましょう。(20点)

(○) みゆきさんが とんだ かずは さとしさんより すくないので ひきざんに なります。

(○) さとしさんが とんだ かずは みゆきさんが とんだ かずより 5かい おおい です。 図を見て、理解を深めましょう。

2 もんだいを よんで しきと こたえを かきましょう。(20点)

つくえが 11こ あります。いすは つくえより 5こ すくないです。

いすは なんこ ありますか。 わかっていることと聞いていることを整理しましょう。

しき 11 - 5 = 6

こたえ 6こ





模範解答

なまえ ( )

1 こどもが 3にん います。  
いちごを ひとりに 2こずつ わけます。  
いちごは ぜんぶで なんこ いらいますか。



点

(1) いちごを ひとりに 2こずつ わける ずを かきしょう。(10点×3)

いちごを○で  
かきましよう。

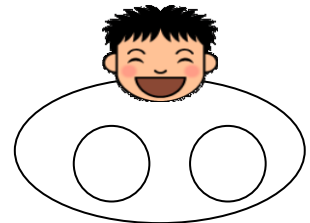
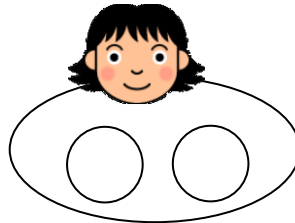
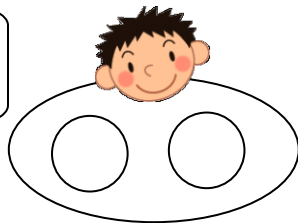

(2) しきに 書いて こたえを たしかめましよう。(10点×2問)

$$\boxed{2} + \boxed{2} + \boxed{2} = \boxed{6} \quad \boxed{6} \text{こ}$$

2 3にんの こどもに ビーだまを 5こずつ あげます。  
みんなで なんこ いらいますか。

(1) ビーだまを ひとりに 5こずつ わける ずを かきましよう。(10点×3問)

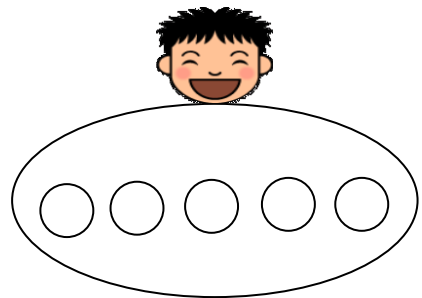
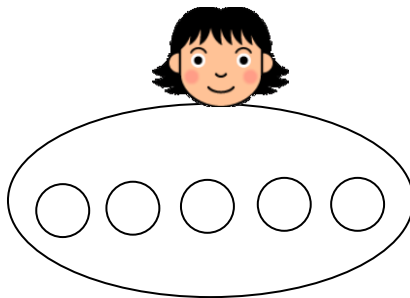
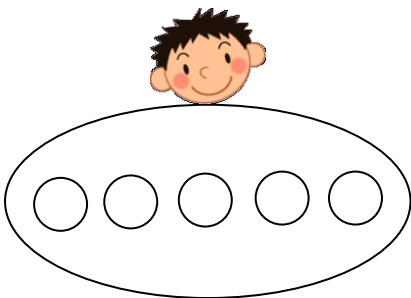

(2) しきに 書いて こたえを たしかめましよう。(20点)

ずをみて しきを かんがえよう。

しき

$$5 + 5 + 5 = 15$$

こたえ

$$15 \text{こ}$$





模範解答

なまえ ( )

1 おはじきが 8こ あります。

1人に 2こずつ あげると なんにんに あげることが できますか。

(1) 2こずつ ○で かこんで わけましょう。(10点)

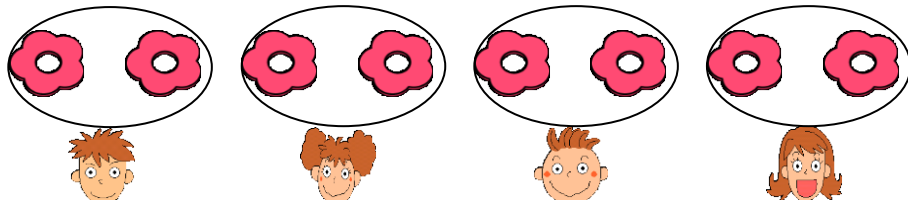

点

4

にん

(2) なん人に あげることが できますか。(10点)

(3) しきに かいて たしかめ しましょう。(10点)

$$\boxed{2} + \boxed{2} + \boxed{2} + \boxed{2} = \boxed{8}$$

2 ドーナツ 12こを おなじ かずずつ わけます。

同じ数でわけていれば、  
他の囲み線でも、正解です。

(1) ドーナツを ○で かこんで、わけましょう。

① 2こずつ わけましょう。(10点)

② 3こずつ わけましょう。(10点)

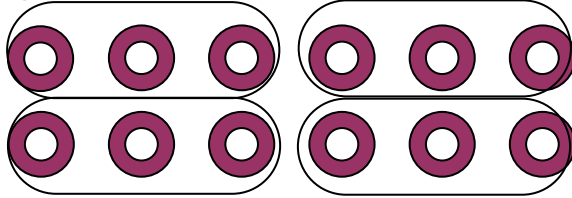
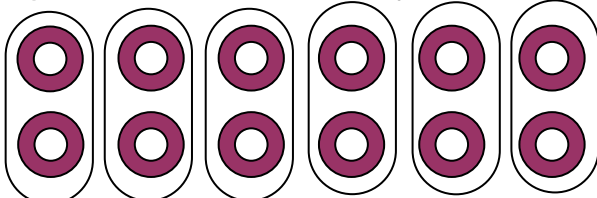

③ 4こずつ わけましょう。(10点)

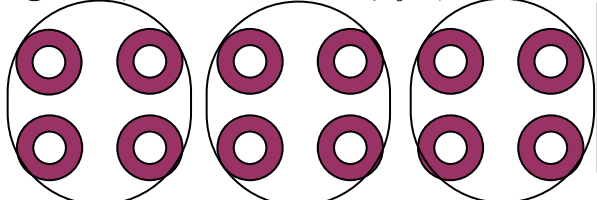

12は いろいろな わけかたが できるね。  
また、おなじ かずずつ わけて ○で  
かこむと なんにんに わけたか わかるね。

(2) 3人で おなじ かずずつ わけると 1人 なんこ ですか。

うえの ずを つかって おはなし しましょう。(20点)

3人で わけている ずは ( ③ ) ばん です。

だから 3人では 1人 ( 4 ) こ です。

4人で おなじ かずずつ わけると 1人 なんこ ですか。

わけかたを しきで あらわし しましょう。(20点)

4人では 1人 ( 3 ) こ です。

しきで たしかめると ( 3 ) + ( 3 ) + ( 3 ) + ( 3 ) = ( 12 ) です。

うえの ずを  
みてね。





模範解答

なまえ ( )

1 コバトンは いろいたを ならべて 4つの かたちをつくりました。

(1) ㊸の いろいたが なんまいで できますか。(10点×4問)

(2) ならべかたが わかるように せんを かきましよう。(10点×4問)

2 ㊸の いろいたを ならべて すきな かたちを かきましよう。(20点)

点

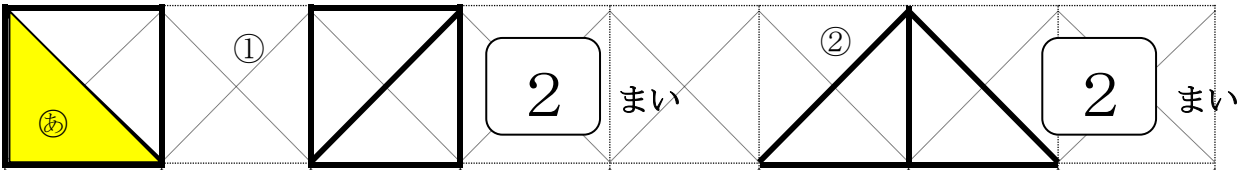

①と③は、正答が2つあります。

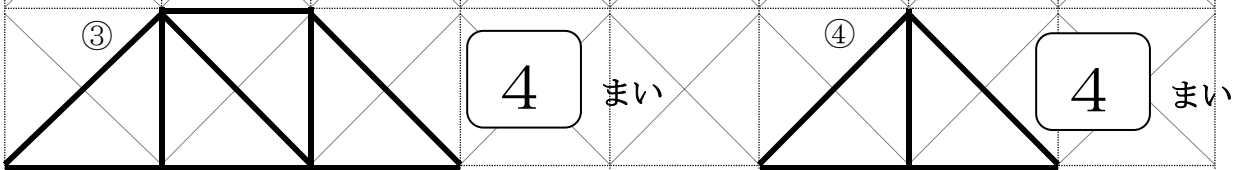

2 解答例

色板を、ずらしたり回転させたり裏返したりすることを通して、図形感覚を養いましょう。

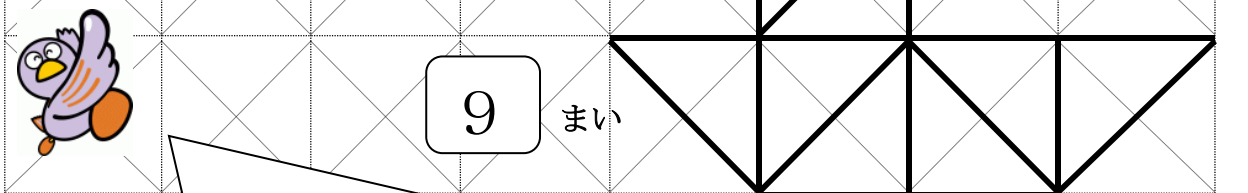

すきな かたちは ㊸の いろいたが なんまいで できましたか。

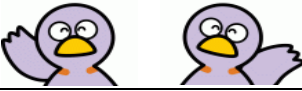
模範解答  なまえ ( )

1 どんな かたちを つかって かいて いますか。(10点×2問)

(1)

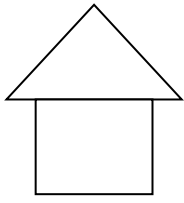

さんかく と

しかく

点

(2)

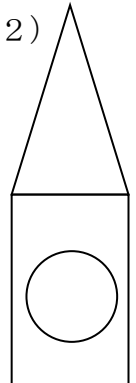

さんかく と

しかく と

まる

身の回りの物から、「さんかく」「しかく」「まる」などの形を見つけることができるようにしましょう。



2 さんかくの かどについて しらべます。(10点×4問)

(1) かどに ○を つけましょう。

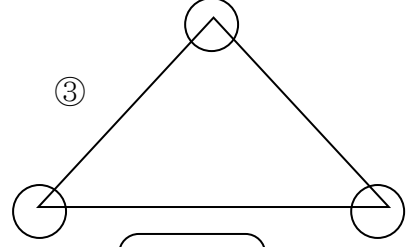
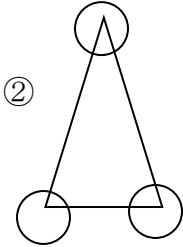
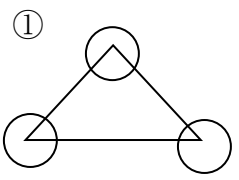

(2) さんかくの かどの かずは いくつ ありますか。

3

つ

3 しかくの かどについて しらべます。(10点×4問)

(1) かどに ○を つけましょう。

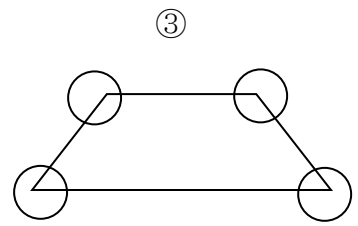
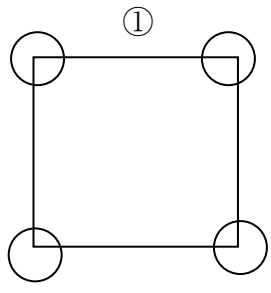

(2) しかくの かどの かずは いくつ ありますか。

4

つ

( ) ねん ( ) くみ ( ) ばん



模範解答

なまえ ( )

1 どうぶつたちが あつまっています。



点

(1) どうぶつの かずだけ いろを めりましょう。(10点×5問)

りす	たぬき	きつね	きりん	ぞう

(2) いちばん おおい どうぶつは なんですか。(10点)

りす

(3) いちばん おおい どうぶつは なんびきですか。(10点)

6びき

(4) かずが おなじ どうぶつは なにとなにですか。

(10点)

きつね と きりん

(5) どうぶつの かずだけ いろを めったことで どんなことが わかりやすくなると おもいますか。(20点)

どの どうぶつが おおいのか すくないのかが わかりやすくなった。



模範解答

なまえ ( )

1 ひまわりが たくさん さきました。

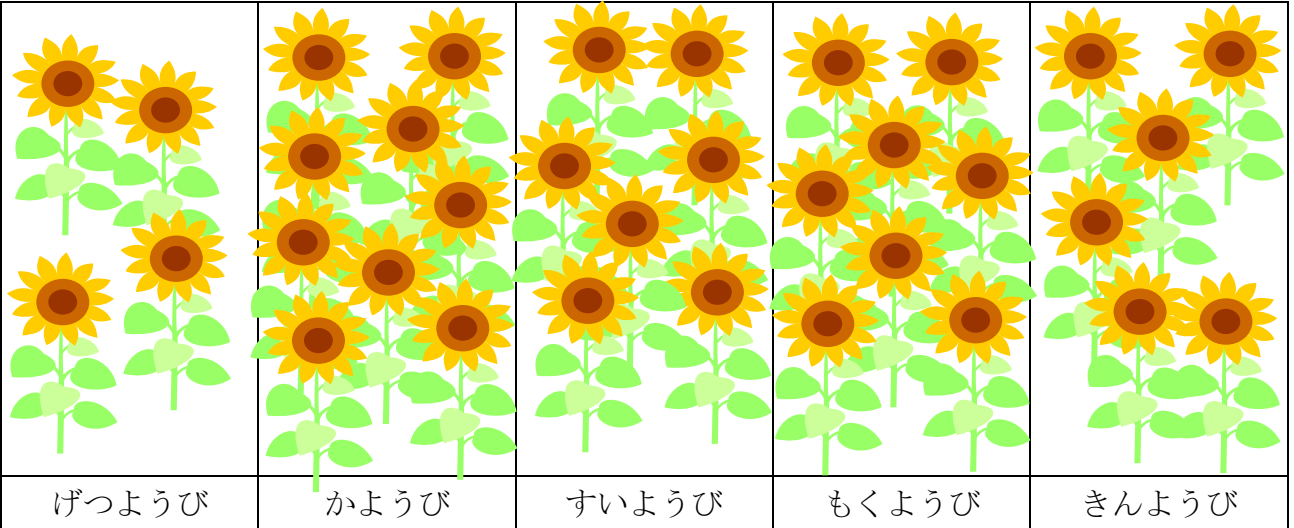

(1) さいた はなの かずだけ いろを むりましょう。(5点×4問)

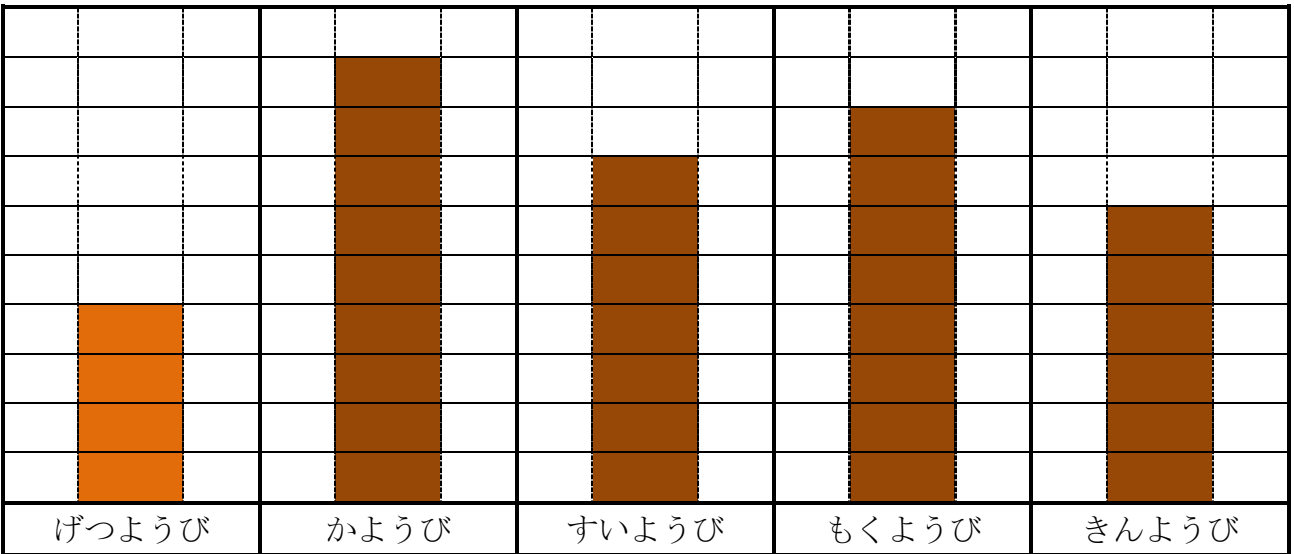

(2) さいた かずを かきましよう。(10点×5問)

げつ	か	すい	もく	きん
4こ	9こ	7こ	8こ	6こ

(3) 7こ さいたのは なんようびで  
すか。(10点)

すいようび

(4) さいた はなの かずや えを つかって もんだいを つくりましよう。(20点)

- ・かようびと すいようびに さいた はなの かずを あわせると いくつに なりますか。
- ・さいたかずが いちばん おおいのは なんようびですか。