



模範解答

() ねん () くみ () ばん

なまえ ()

1 したの えをみて こたえましょう。(10点×10問)

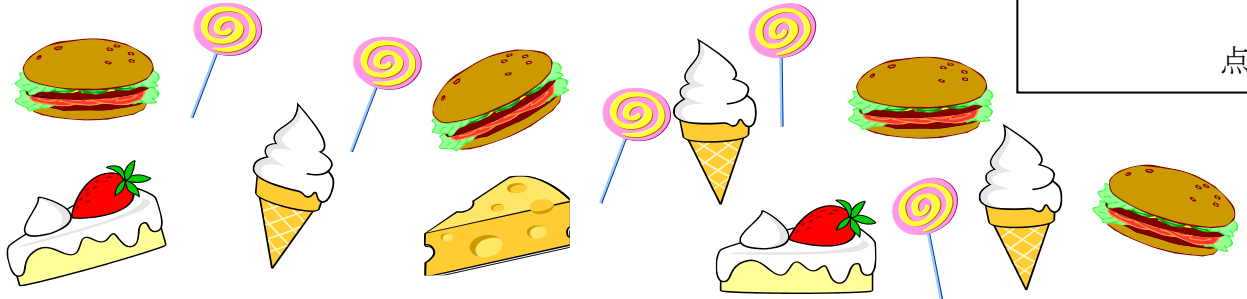

点

(1) はんばあがあは いくつ ありますか。
おなじ かずだけ ○をぬりましょう。また すうじで かきましょう。

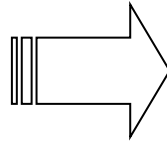
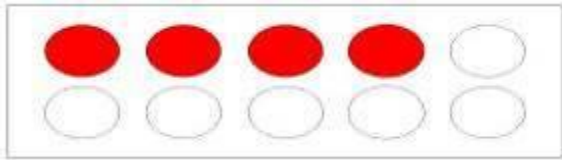

4

(2) あめは いくつ ありますか。
おなじ かずだけ ○をぬりましょう。また すうじで かきましょう。

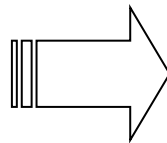
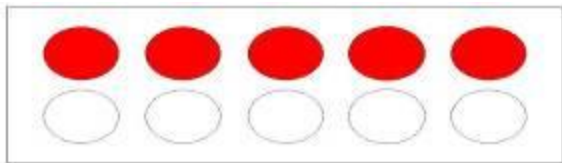

5

(3) ちいずは いくつ ありますか。
おなじ かずだけ ○をぬりましょう。また すうじで かきましょう。

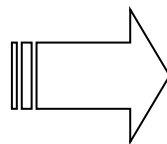
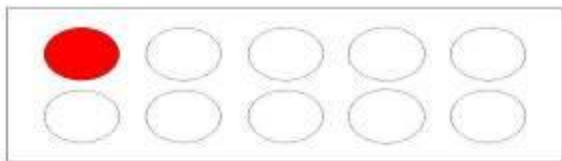

1

(4) あいすは いくつ ありますか。
おなじ かずだけ ○をぬりましょう。また すうじで かきましょう。

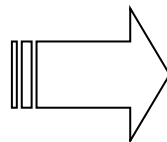
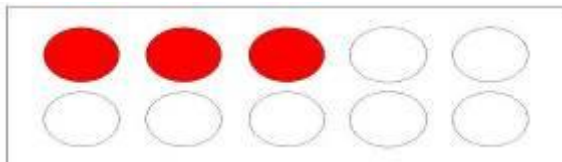

3

(5) けえきは いくつ ありますか。
おなじ かずだけ ○をぬりましょう。また すうじで かきましょう。

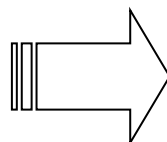
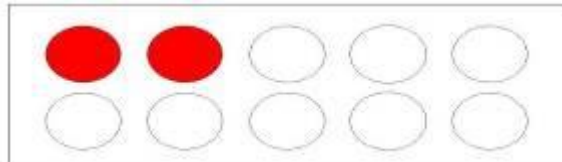

2



模範解答

() ねん () くみ () ばん

なまえ ()

1 したの えを みて こたえましょう。(10点×10問)

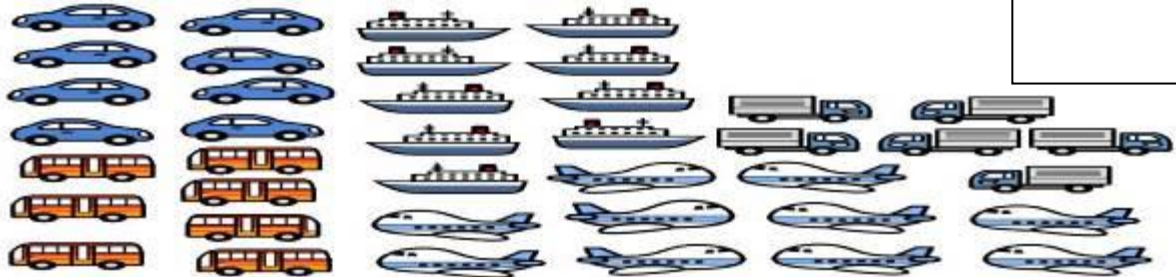

	点
--	---

(1) くるまは いくつ ありますか。

おなじ かずだけ ○を ぬりましょう。また すうじで かきましょう。

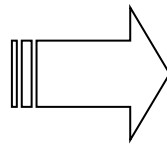
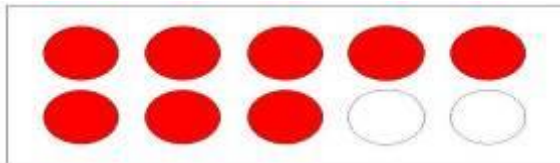

8

(2) ばすは いくつ ありますか。

おなじ かずだけ ○を ぬりましょう。また すうじで かきましょう。

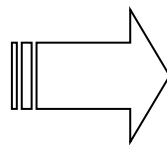
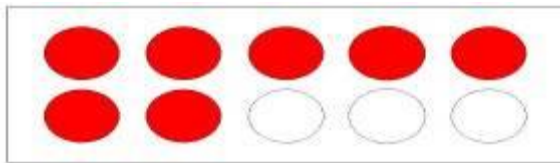

7

(3) ふねは いくつ ありますか。

おなじ かずだけ ○を ぬりましょう。また すうじで かきましょう。

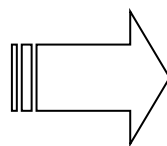
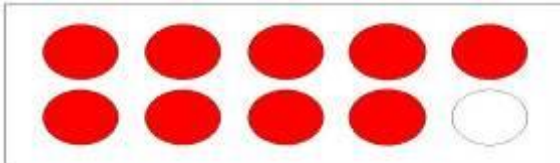

9

(4) ひこうきは いくつ ありますか。

おなじ かずだけ ○を ぬりましょう。また すうじで かきましょう。

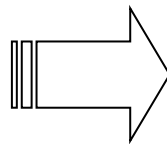
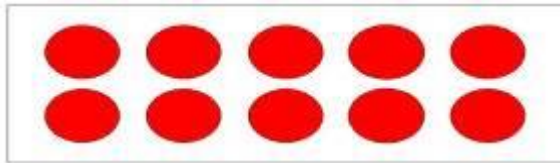

10

(5) とらックは いくつ ありますか。

おなじ かずだけ ○を ぬりましょう。また すうじで かきましょう。

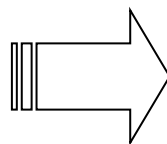
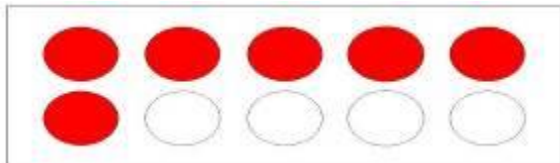

6



模範解答

()ねん ()くみ ()ばん

なまえ ()

1 したの えをみて 答えましょう。

りんごは いくつ ありますか。えとず すうじを せんで むすびましょう。

また あいている □には すうじを かきましょう。(10点×7問)

点

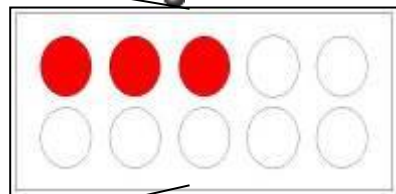
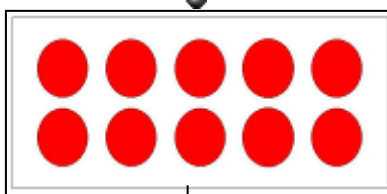
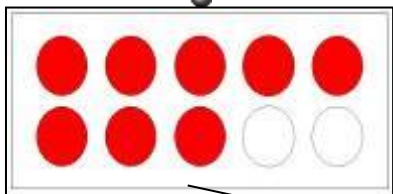
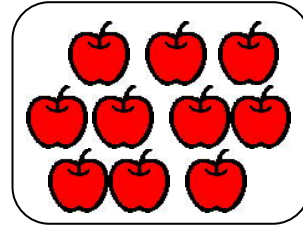
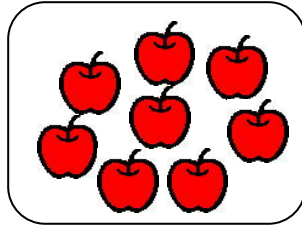
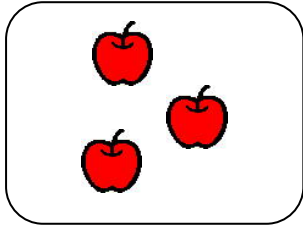

3

10

8

2 □に すうじを かきましょう。(10点×3問)

(1)

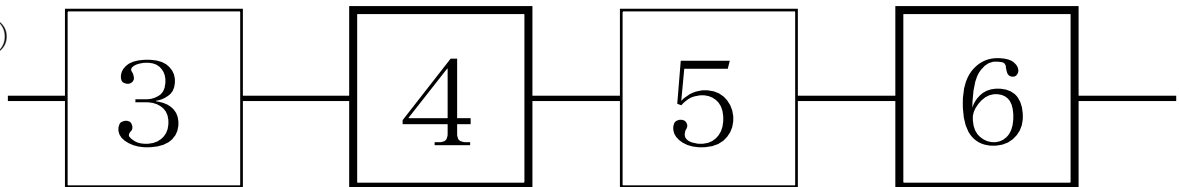

(2)

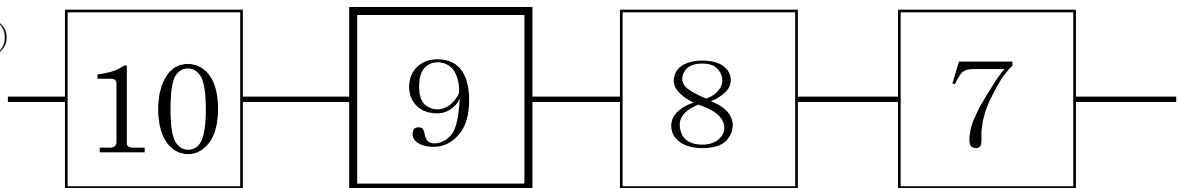



模範解答

() ねん () くみ () ばん

なまえ ()

1 したの えを みて こたえましょう。(10点×8問)



ぞう

きりん

らいおん

くま

さる

点

(1) まえから 4ばんめの どうぶつを
○で かこみましょう。

(2) まえから 4ひきの どうぶつを
○で かこみましょう。



(3) うしろから 2ばんめの どうぶつを
○で かこみましょう。



(4) うしろから 3ひきの どうぶつを
○で かこみましょう。



(5) まえから 5ばんめの どうぶつを
こたえましょう。



(6) うしろから 3ばんめの どうぶつを
こたえましょう。

さる

らいおん

(7) まえから 3ひきの どうぶつを
こたえましょう。

(8) うしろから 4ひきの どうぶつを
こたえましょう。

ぞう きりん

さる くま らいおん

らいおん (順番は問わない)

きりん (順番は問わない)

2 したの えを みて きりんが こたえになる もんだいをつくりましょう。(20点)



まえから 2ばんめの どうぶつを こたえましょう。







うしろから 7ばんめの どうぶつを こたえましょう。(口頭でもよい。)



() ねん () くみ () ばん

なまえ (

1 したの えをみて すうじや ことばで こたえましょう。(10点×4問)

点

はさみ けしごむ えんぴつ のおと ばけつ とけい

(1) ひだりから 4つめの ものは なんですか。(2) ひだりから 4つの ものは なんですか。

のおと

はさみ、けしごむ、えんぴつ、のおと

(3) ばけつは ひだりから 5 つめです。みぎから 2 つめです。

2 みぎの えをみて すうじや ことばで こたえましょう。(10点×4問)

(1) うえから 2ばんめの どうぶつを こたえましょう。

ぞう

-  らいおん
-  ぞう
-  うし
-  さる
-  にわとり
-  いぬ
-  ねこ

(2) したから 7ばんめの どうぶつを こたえましょう。

らいおん

(3) さるは うえから 4 ばんめです。

したから 4 ばんめです。

3 したの えをみて かえるが のっている でんしゃを せつめい しましょう。
□に ことばや かずを かきましょう。(20点)



かえるが のっている でんしゃは ひだり から 3 ばんめです。
かえるが のっている でんしゃは みぎ から 4 ばんめです。



模範解答

() ねん () くみ () ばん

なまえ ()

1 □に すうじを かきましょう。(10点×10問)

点

(1) 6は いくつと いくつ ですか。

①



5 と 1

②



2 と 4

③



3 と 3

(2) 7は いくつと いくつ ですか。

①



3 と 4

②



5 と 2

③



1 と 6

(3) 8は いくつと いくつ ですか。

①



7 と 1

②



4 と 4

③



5 と 3

④



2 と 6



模範解答

() ねん () くみ () ばん

なまえ ()

1 □に すうじを かきましょう。(10点×8問)

	点
--	---

(1) 9は いくつと いくつ ですか。

①		1	と	8
②		5	と	4
③		3	と	6
④		7	と	2

(2) 10は いくつと いくつ ですか。

①		3	と	7
②		7	と	3
③		5	と	5
④		4	と	6

2 したの えと すうじを みて きがついたことを かきましょう。(20点×1問)

5は いくつと いくつ ですか。

	1	と	4
	2	と	3
	3	と	2
	4	と	1

こたえ ひだりの ぶろっくが 1つ ふえると みぎ の ぶろっくが 1 へります。 ひだりの かずが 1 ふえると みぎ の かずが 1 へります。
--



() ねん () くみ () ばん

模範解答

なまえ ()

1 □に すうじを かきましょう。(10点×10問)

(1) 10は いくつと いくつ ですか。

□ 点

①

2

と

8

②

7

と

3

③

6

と

4

④

1

と

9

⑤

8

と

2

⑥

9

と

1

(2) けえきの かずは いくつ ですか。

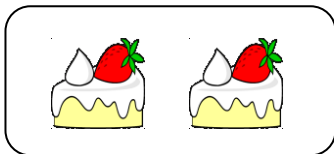

2



1



0

(3) りんごの かずは いくつ ですか。



8

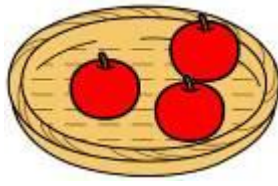

3

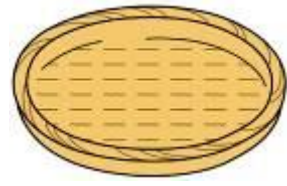

0



() ねん () くみ () ばん

模範解答

なまえ ()

1 つぎの かたちを みてもんだいに こたえましょう

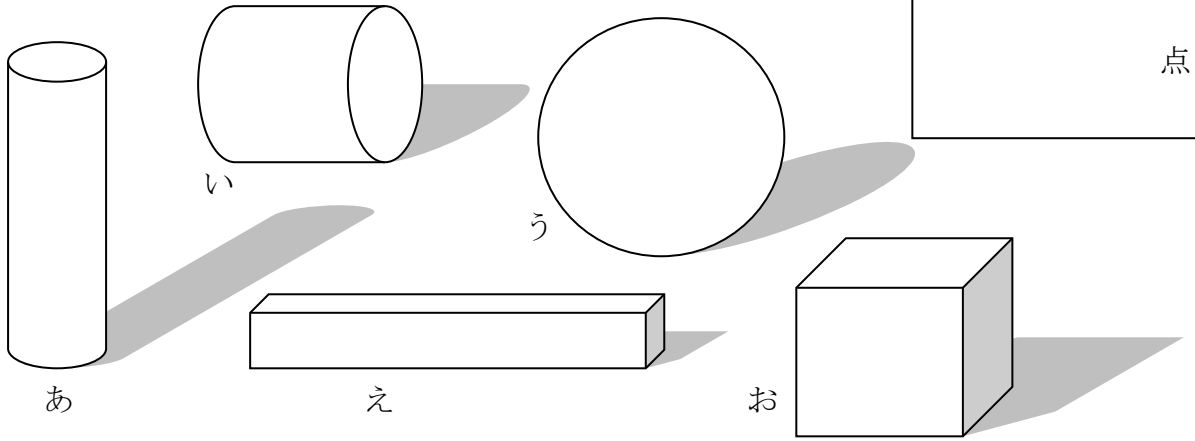

点

(1) 2こ つみかさねると いちばん たかくなるのは
どれとどれを えらんだときですか。
(10点×2問)

あ

え

(2) ころがる かたちは どれですか。
(10点×3問)

あ

い

う

(3) ころがるときも あれば、おきかたに よっては
ころがらなくなる かたちは どれですか。
(10点×2問)

あ

い

(4) うえに つみかさねられない かたちは どれですか。
(10点)

う

(5) ころがらない かたちは どれですか。その りゆうも こたえましょう。
(20点)

え お

・たいらな ところ ばかりだから ・よこが しかくになっ ているから

・まるい ところ が ないから など



() ねん () くみ () ばん

模範解答

なまえ ()

1 つぎのかたちをみてなかまわけしましょう。

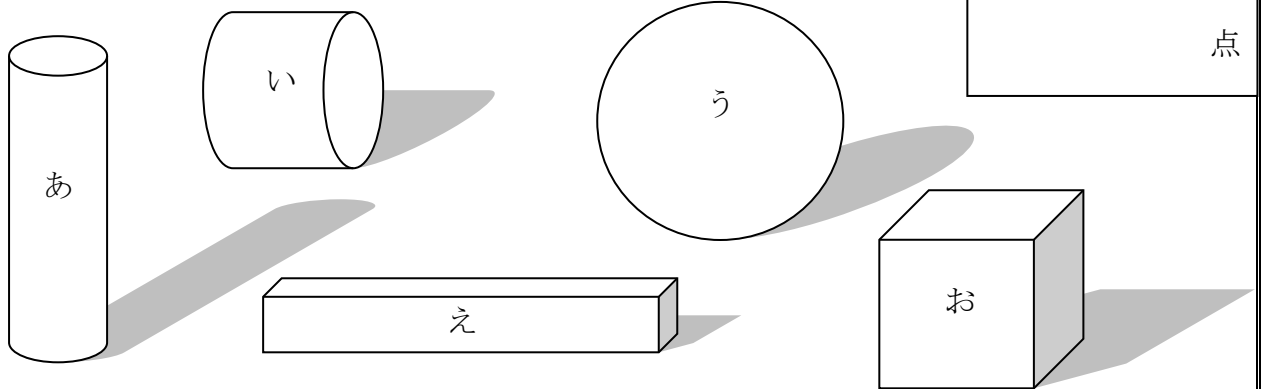

(1) ころがるかたちと、ころがらないかたちにわけましょう。

(10点×2問)

ころがる
かたち あ い う

ころがらない
かたち え お

(2) つめるかたちと つめないかたちにわけましょう。(10点×2問)

つめる
かたち あ い え お

つめない
かたち う

(3) まるいかたちと はこのかたちにわけましょう。(10点×2問)

まるい
かたち あ い う

はこの
かたち え お

(4) ほそながいかたちと ほそながくないかたちにわけましょう。

(10点×2問)

ながい
かたち あ え

ながくない
かたち い う お

(5)

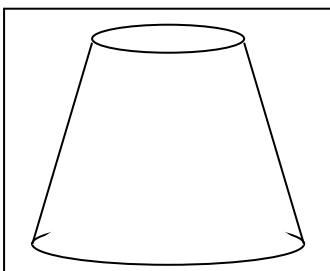

ひだりのかたちはどんななかまにはいりますか。

(20点)

・まるいかたち ・ながくないかたち
・つめるかたち ・ころがるかたち など

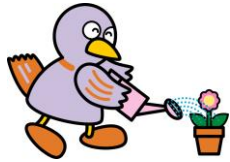

() ねん () くみ () ばん

模範解答

なまえ ()

1 つぎのかたちをみてもんだいにこたえましょう。

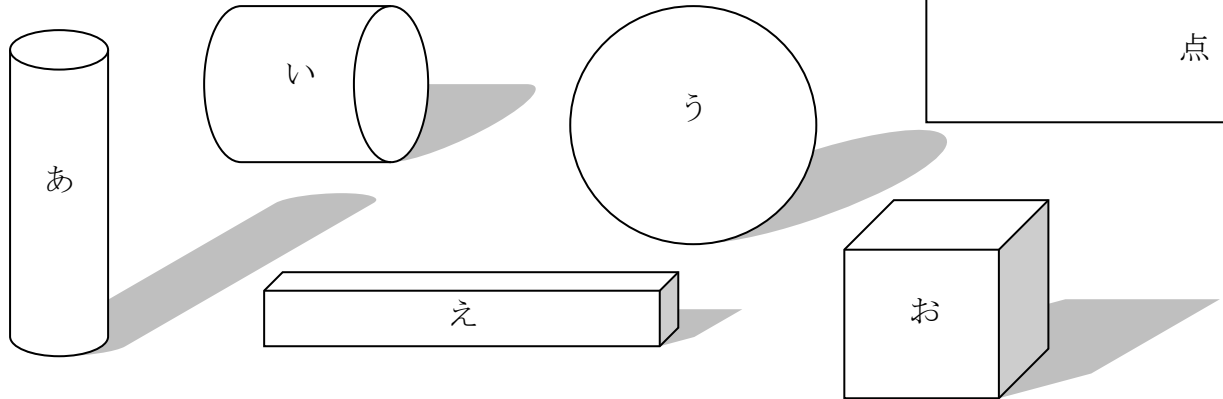

(1) かみにうつしとれるものとうつせないものになかまわけしましょう。(10点×2問)

うつせる
かたち あ い え お

うつせない
かたち う

(2) かみにうつしとれるもののうち、しかくがうつしとれるものとまるがうつしとれるものはどれですか。(10点×2問)

しかく
だけ え お

まる
だけ あ い

(3) しかくがうつしとれるなかまはたいらなところがいくつありますか。また、まるがうつしとれるなかまはまるがいくつありますか。(10点×2問)

しかく
6つ

まる
2つ

(4) とがっているところがあるかたちは「え」と「お」です。とがっているところはいくつありますか。(10点×2問)

え：
8つ

お：
8つ

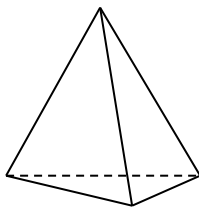

(5) ひだりのかたちのたいらなところととがっているところはそれぞれいくつですか。(20点)

たいらな
ところ 4つ

とがって
いるところ 4つ

() ねん () くみ () ばん



模範解答

なまえ ()

1 ばすに のっている ひとは なんにんでしょう。(25点×4問)

点

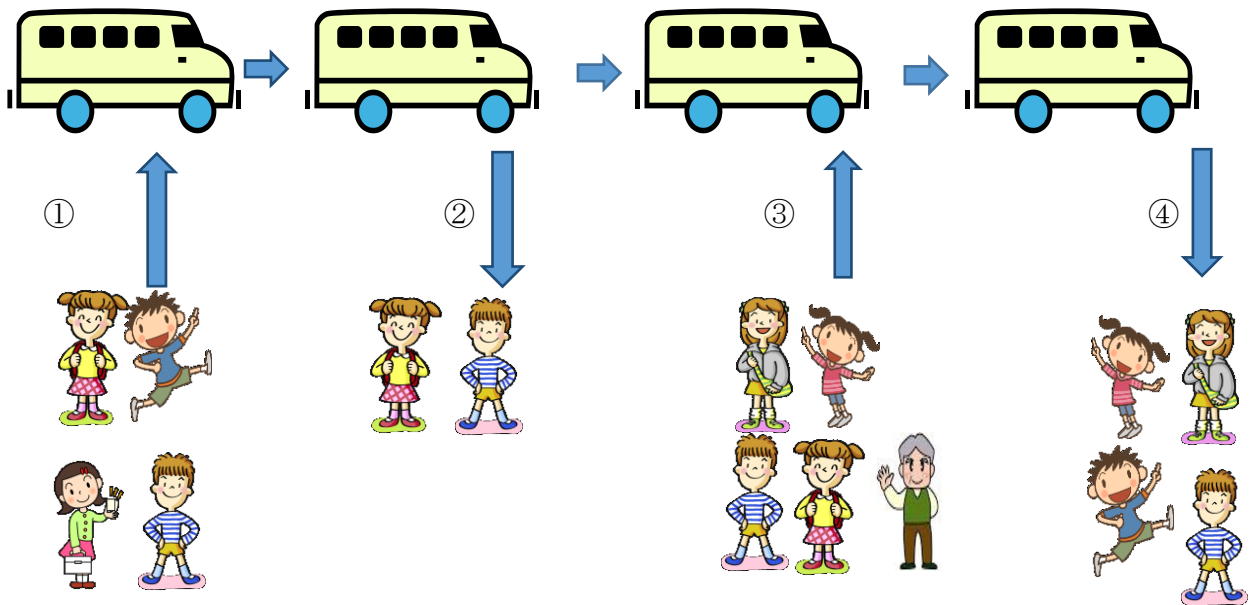

(1) ①ばんめで なんにん のりますか。

4

にん

(2) ②ばんめで 2にん おりると、 なんにんのっていますか。

2

にん

(3) ③ばんめで 5にん のると、 なんにんのっていますか。

7

にん

(4) ④ばんめで 4にん おりると、 なんにんのっていますか。

3

にん



()ねん ()くみ ()ばん

模範解答

なまえ ()

1 あわせると いくつに なりますか。

□に あてはまる かずを かきましょう。(20点×2問)

(1)

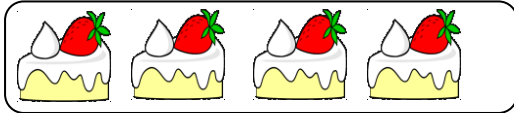

あわせて

6

こ

(2)



ぜんぶで

5

こ



点

2 □に あてはまる かずや しきを かきましょう。(20点×3問)

(1) あわせて なんぼんに なりますか。



しき

3

+

2

=

5

こたえ

5

ほん

(2) ぜんぶで なんさつに なりますか。

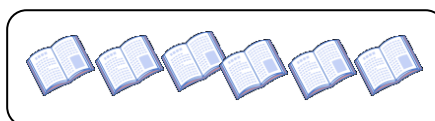
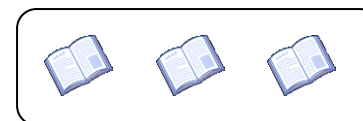

しき

3

+

6

=

9

こたえ

9

さつ

(3) みんなで なんわに なりますか。



しき

5 + 3 = 8

こたえ

8わ

模範解答

なまえ ()

1 □に あてはまる かずを かきましょう。(10点×2問)

(1)

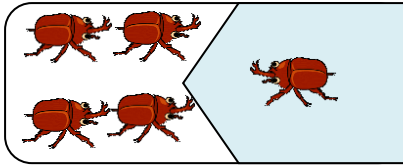

1びき ふえると **5** ひき

(2)

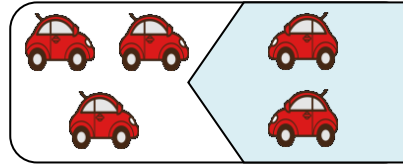

2だい くと **5** だい

点

2 しきに かきましょう。(10点×4問)

(1)

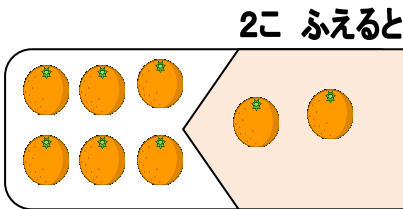

6 + 2 = 8

(2)

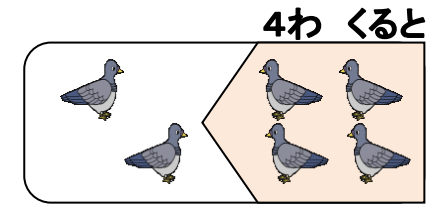

2 + 4 = 6

(3)

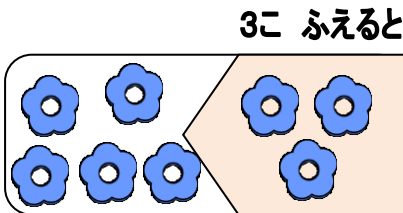

5 + 3 = 8

(4)

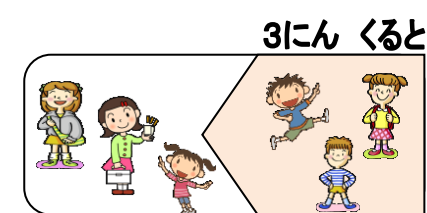

3 + 3 = 6

3 たしざんを しましょう。(10点×2問)

(1) **1 + 3 = 4**

(2) **4 + 6 = 10**

4 おなじ かあどの おもてと うらを せんで むすびましょう。(20点)

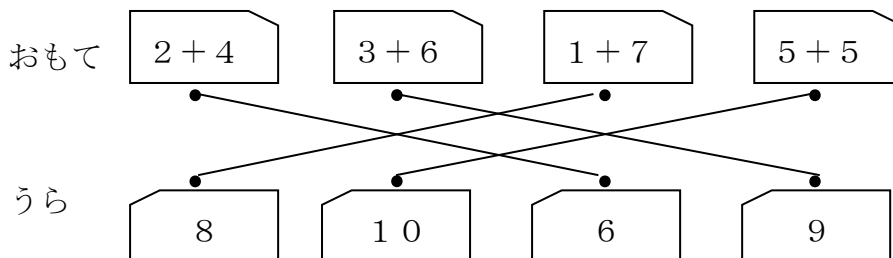



() ねん () くみ () ばん

模範解答

なまえ ()

1 たしざんを しましょう。(10点×6問)

(1) $2 + 8 = 10$

(2) $0 + 3 = 3$

(3) $5 + 5 = 10$

(4) $0 + 7 = 7$

(5) $1 + 0 = 1$

(6) $0 + 0 = 0$

点

2 こたえが おなじ かあどを せんで むすびましょう。(20点)

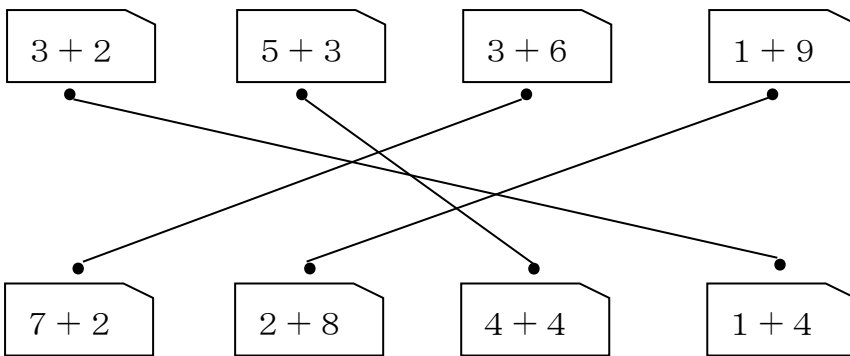

3 $3 + 4 = 7$ になるおはなしをつくりましょう。(20点)

(れい) こどもが3にんいました。あとから

 4にんきました。あわせて7にん になりました。



() ねん () くみ () ばん

模範解答

なまえ ()

1 のこりは いくつに なりますか。

□に あてはまる かずを かきましょう。(10点×3問)

(1) 2こ たべると、 のこりは なんこに なりますか。

斜線を入れると
分かりやすいよ。

点

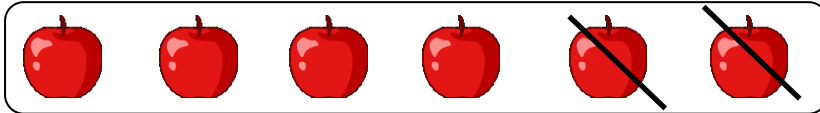

のこりは

4

こ

(2) 3こ とると、 のこりは なんこに なりますか。

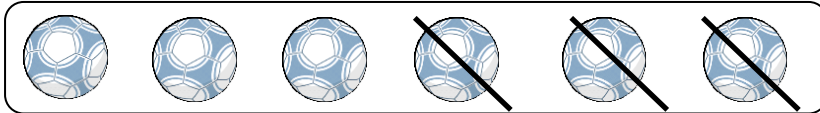

のこりは

3

こ

(3) 4ひき とんで いくと、 のこりは なんびきに なりますか。

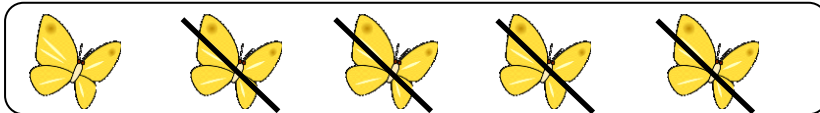

のこりは

1

びき

2 □に あてはまる かずを かきましょう。(10点×3問)

(1) 3こ たべると、 のこりは なんこに なりますか。

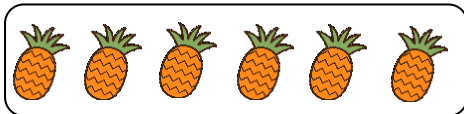

しき

$$6 - 3 = 3$$

こたえ

3

こ

(2) 4まい つかうと、 のこりは なんまいに なりますか。

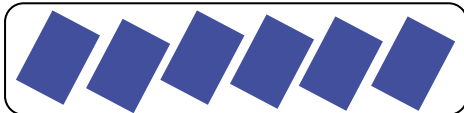

しき

$$6 - 4 = 2$$

こたえ

2

まい

(3) 2だい でていくと、 のこりは なんだいに なりますか。



しき

$$5 - 2 = 3$$

こたえ

3

だい

3 □に あてはまる しきを かきましょう。(20点×2問)

(1) 4ほん とると、 のこりは なんほんに なりますか。

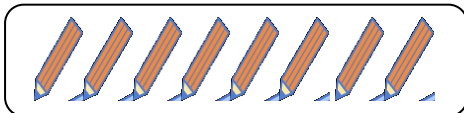

しき

$$8 - 4 = 4$$

こたえ

4ほん

(2) 5こ とると、 のこりは なんこに なりますか。



しき

$$7 - 5 = 2$$

こたえ

2こ

模範解答

なまえ ()

1 ひきざんを しましう。(10点×4問)

(1) $3 - 1 = 2$

(2) $5 - 2 = 3$

点

(3) $8 - 4 = 4$

(4) $0 - 0 = 0$

2 おなじ かあどの おもてと うらを せんで むすびましう。(20点)

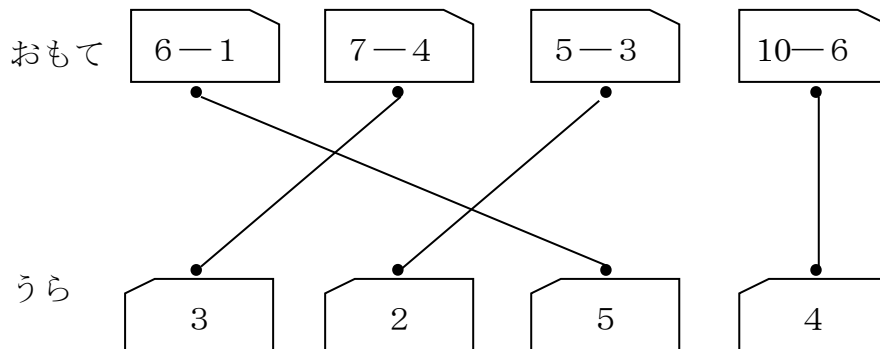

3 こたえが おなじ かあどを せんで むすびましう。(20点)

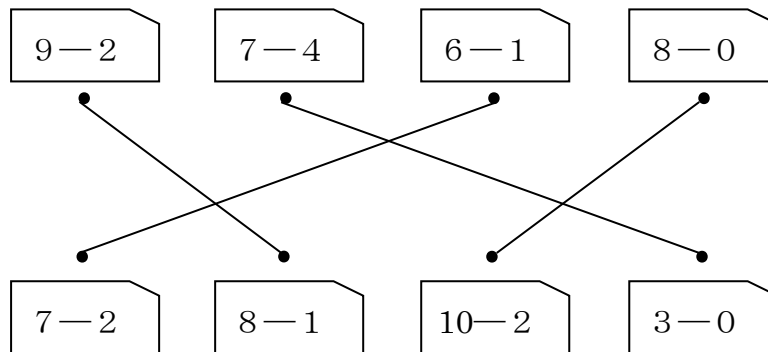

4 こどもが 7にん います。おとこのこは 3にんです。(20点)
おんなのこは なんにん いますか。

しき

$7 - 3 = 4$

こたえ

4にん

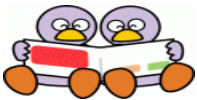



模範解答

なまえ()

1 □に あてはまる かずや しきや ことばを かきましょう。

(10点×5問)

(1)  と  の かずの ちがいは なんだい ですか。

点



しき

$$4 - 3 = 1$$

こたえ

$$1$$

だい

(2) うさぎは かめより なんびき おおいですか。

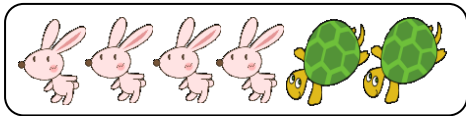

しき

$$4 - 2 = 2$$

こたえ

$$2$$

ひき

(3) はとが 8わ います。 すずめが 7わ います。はとは すずめより なんわ おおい ですか。

しき

$$8 - 7 = 1$$

こたえ

$$1$$

わ



(4) みかんが 6こ、 りんごが 2こ あります。どちらが なんこ おおいでしょうか。

しき

$$6 - 2 = 4$$

こたえ

みかん

が 4

こ おおい。

(5) ばすが 7だい、 とらつくが 10だい とまって います。どちらが なんだい おおいでしょうか。

しき

$$10 - 7 = 3$$

こたえ

とらつく

が 3

だい おおい。

2 ひきざんを しましょう。(10点×3問)

(1) $3 - 2 = 1$

(2) $10 - 5 = 5$

(3) $9 - 0 = 9$

3 6-4の しきに なる もんだいを つくりましょう。(20点)

(例) くるまが 6だい とまっています。 4だい でて きました。 のこりは なんだい ですか。

(例) あかい えんぴつが 6ぼん あおい えんぴつが 4ぼん あります。 どちらが なんぼん おおい ですか。



模範解答

なまえ ()

かずを すうじで かきましょう。(10点×7問)

(1)

(2)

点

(3)

(4)

(5)

(6)

(7)

2 かかれて いる かずを かきましょう。(10点×3問)

(1)

(2)

(3)

模範解答

なまえ ()

1 □に あてはまる かずを かきましょう。(10点×2問)

(1) 14は 10と

4

点

(2) 11は

10

と 1



2 かずのせんをみて、□に あてはまる かずや ことばを、
 したの □ から、えらんで かきましょう。(10点×4問)

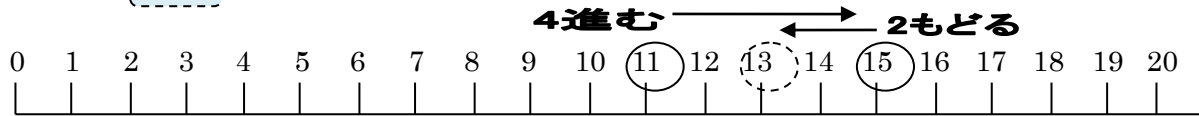

(1) かずのせんは、**0** から はじまります。

(2) かずのせんは、みぎに すすむほど かずが **おおきく** なります。

(3) 11より 4 おおきい かずは **15** です。

(4) 15より 2 ちいさい かずは **13** です。

0 1 4 10 13 15 17 おおきく ちいさく

3 おおきいかずの ほうの () に ○を つけましょう。(10点×2問)

(1) **14** () **18** (○)

(2) **20** (○) **12** ()

4 あきらさんは □に あてはまる かずが 19だと かんがえました。
 その わけを かきましょう。(20点)



(れい) 15、17と 2 (ずつ) ふ
 えて いるから。



模範解答

なまえ ()

1 □に あてはまる かずを かきましょう。(10点×10問)

点

(1) 10に 3を あわせた かず

10 + 3 = 13

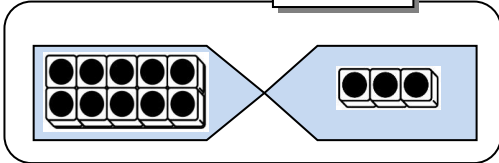

(2) 12に 2を あわせた かず

12 + 2 = 14

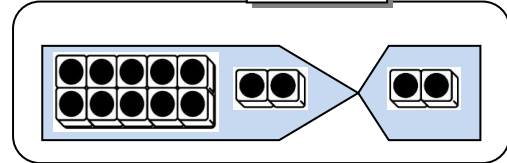

(3) 10 + 1 = 11

(4) 11 + 4 = 15

(5) 10 + 10 = 20

(6) 16 + 2 = 18

(7) 14から 4を とった かず

14 - 4 = 10

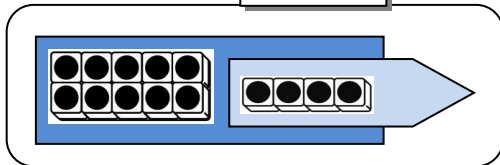

(8) 14から 2を とった かず

14 - 2 = 12

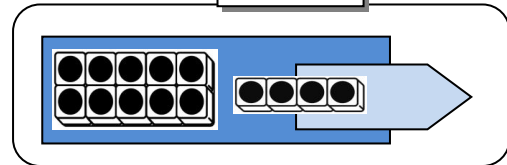

(9) 15 - 5 = 10

(10) 18 - 7 = 11

(11) 16 - 4 = 12

(12) 17 - 2 = 15



模範解答

なまえ ()

1 ももこさんの につきを よんで もんだいに こたえましょう。
(10点×10問)

点

(ももこさんの につき)

きょう、がっこうで たまいを しました。
わたしは たまを 4こ いました。
たくみさんは たまを 3こ いました。
みさきさんは たまを 6こ いました。
みさきさんは いちばん おおく たまを
いれて にこにこして いました。



(1) ももこさんと みさきさんの 入れた たまの かずを あわせると、
なんこに なりますか。

㊶ ももこさんの 入れた たまの かずは なんこですか。

4こ

㊷ みさきさんの 入れた たまの かずは なんこですか。

6こ

㊸ しきを かいて、こたえを もとめましょう。

しき

$$4 + 6 = 10$$

こたえ

10こ

(2) たくみさんと みさきさんの 入れた たまの かずを あわせると、
なんこに なりますか。

しき

$$3 + 6 = 9$$

こたえ

9こ

(3) ももこさんの 入れた たまは たくみさんの 入れた たまよりも
なんこ おおいですか。

しき

$$4 - 3 = 1$$

こたえ

1こ

(4) みさきさんの 入れた たまは ももこさんの 入れた たまよりも
なんこ おおいですか。

しき

$$6 - 4 = 2$$

こたえ

2こ

模範解答



なまえ ()

1 正しい とけいの よみかたを せんで つなぎましょう。

(10点×5問)

点

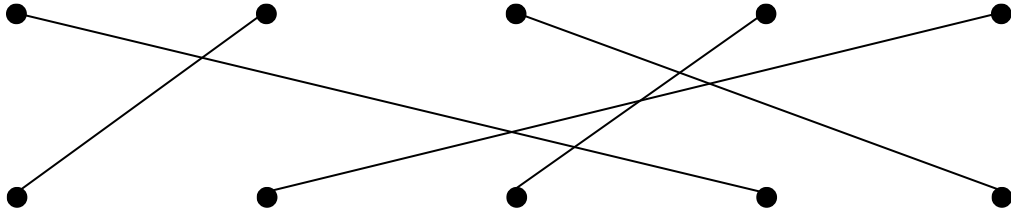

- 7 じ
- 10 じはん
- 8 じ
- 5 じはん
- 2 じはん

2 とけいを よみましょう。(10点×3問)



- 3 じ
- 4 じはん
- 9 じはん

3 正しい ことばを したから えらんで に いれましょう。(10点×2問)

とけいの はりは まわりに うごきます。
 とけいは はりから さきに よみます。



みぎ ひだり ながい みじかい

() ねん () くみ () ばん

模範解答



なまえ ()

1 とけいを よみましょう。(10点×4問)

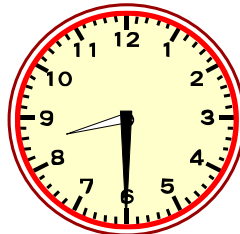
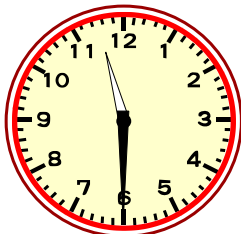
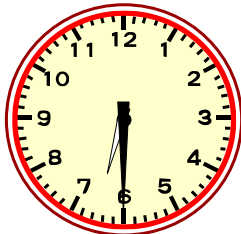

Blank box for writing the answer, with the character '点' (point) written below it.

3じはん

6じはん

11じはん

8じはん

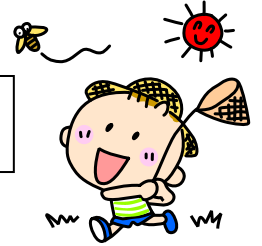

2 みじかい はりを かきましょう。(10点×3問)

9じ

5じ

11じ

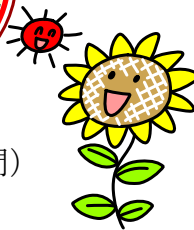
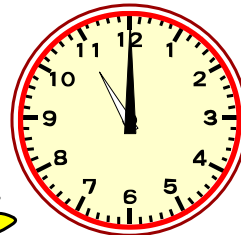
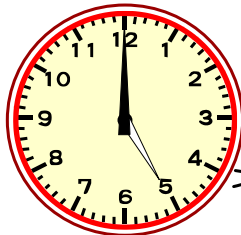
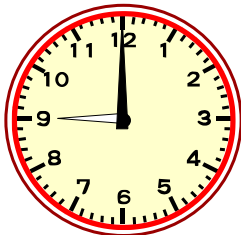

3 ながい はりを かきましょう。(10点×3問)

1じはん

12じ

12じはん

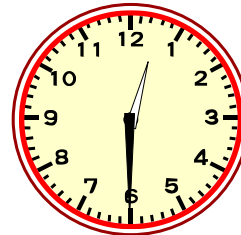
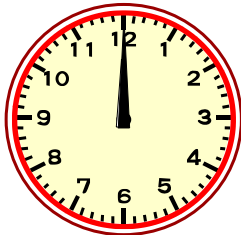

みじかい はりが かずと かずの あいだに あって、
ながい はりが 6を さしている ときは 「なんじはん」
よみます。

たいせつ





() ねん () くみ () ばん

模範解答

なまえ ()

1 ながい ほうの () に まるを つけましょう。(20点×5問)

Score box with '点' (points) label.

(1)

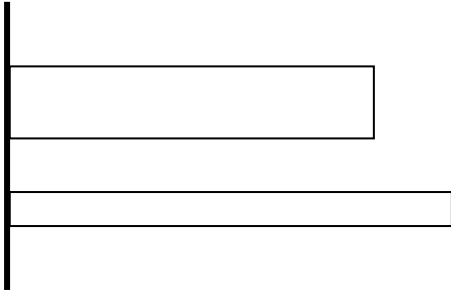

()

(○)



(2)

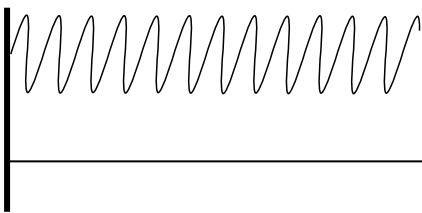

(○)

()

(3)

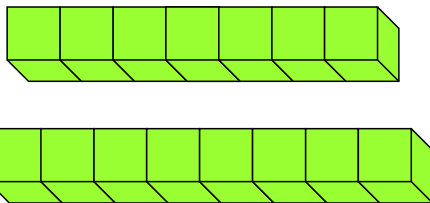

()

(○)



(4)

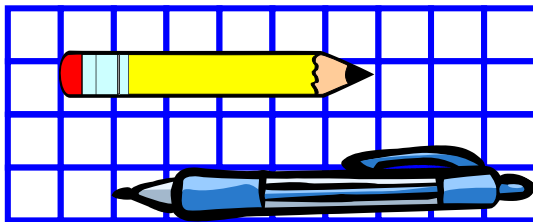

()

(○)

(5)

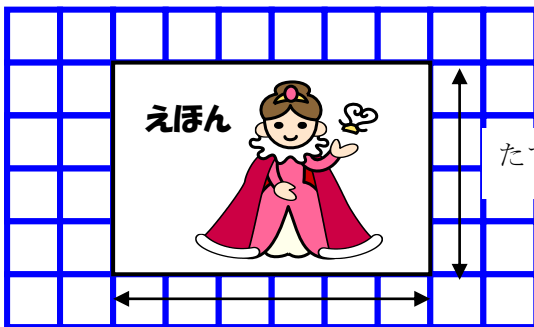

()

よこ (○)





模範解答

なまえ()

1 たてと よこの ながさを くらべました。(20点×3問)

(1) はがきの たてと よこを くらべるとき どうすれば いいですか。はがき 1まいだけを つかいます。

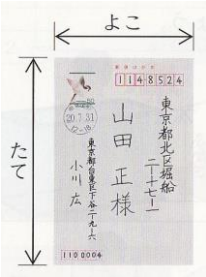

・たてと よこが かさなるように ななめにお
って くらべる。

(2) けえすの たてと よこを くらべるとき どうすれば いいですか。けえす 1
こと てえぶを つかいましょう。



・たてと よこの ながさを てえぶに うつしと
って くらべる。

(3) つくえの たてと よこを くらべるとき どうすれば いいですか。つくえ 1
こと えんぴつ 1ぽんを つかいましょう。

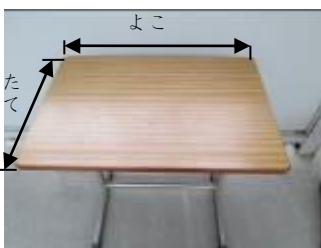

・たてと よこの ながさが えんぴつで い
くつぶんか はかって くらべる。

2 くれよんを つかって ながさを はかっています。はかりかたが ただしく ない
ところを ○で かこみ、ただしくない りゆうを かきましょう。(10点×4問)

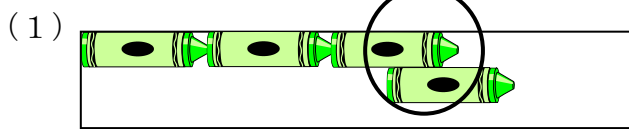

りゆう
かさなっているから。

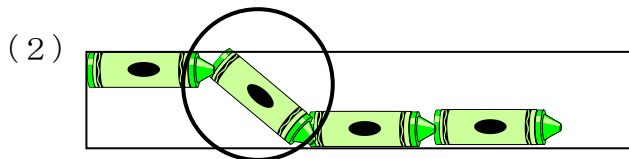

りゆう
ななめに なっているから。



模範解答

なまえ ()

1 つぎの しゃしんを みてもんだいに こたえましょう。

(1) どちらが おおく はいりますか。(10点×2問)



あ

い

あふれてしまったね。

こたえ あ



あ

い

まだまだはいりそうですね。

こたえ い

点

(2) どちらが おおく はいっていますか。わけも せつめいしましょう。(10点×6問)



あ

い

こたえ あ

わけ

みずの たかさ をくらべる

と あ のほうが たかいから。

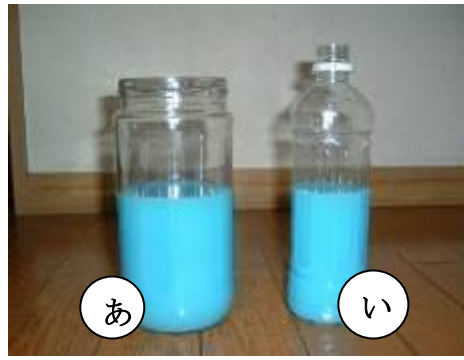

あ

い

こたえ い

わけ

みずの たかさ が おなじなので

ようきの そこが ひろい (おおきい)

ほうがたくさんはいるから。



あ

い

あふれてしまったね。

(3) 「あ」が おおく はいる わけを せつめいしましょう。(20点)

・「い」にいったときあふれているから。

・あふれたみずのぶんだけ、あのほうがいっぱいはいっているから。



なまえ(

1 つぎの もんだいに こたえましょう。(10点×5問)

(1) どちらが どれだけ おおく はいりますか。わけをせつめいしましょう。



わけ

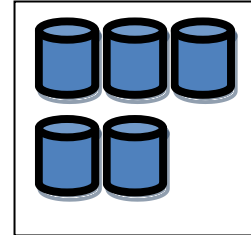
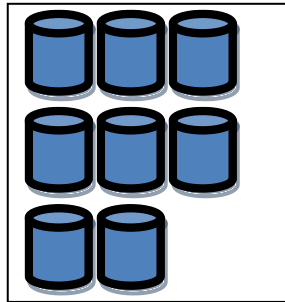

点

①は こつぷ

8

はいぶん、②は こつぷ

5

はいぶん。

しきは

$8 - 5 = 3$

となり、

あ

のほうが

3

はい おおく はいる。



(2) どちらが どれだけ おおく はいりますか。(10点×3問)

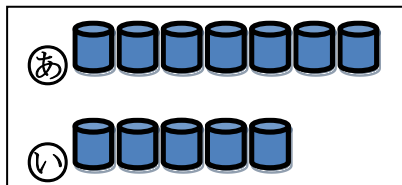

しき

$7 - 5 = 2$



こたえ あ

が

2

はい おおくはいる。

(3) どちらが どれだけ おおく はいりますか。(20点)

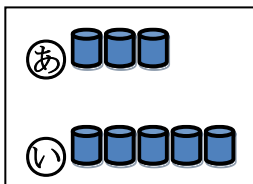

しき

$5 - 3 = 2$
こたえ ②が 2はい おおく はいる。

模範解答

なまえ ()

1 けいさんを しましょう。(10点×8問)

点

(1) $\frac{3+2}{5}+1=6$

はじめの2つのかずを
たしてから、さいごの
かずをたします。

(2) $\frac{2+4}{6}+2=8$

はじめの2つのかずをた
したこたえをかくと、ま
ちがいがへります。

(3) $\frac{7+2}{9}+1=10$

(4) $\frac{4+6}{10}+4=14$

(5) $\frac{9+1}{10}+3=13$

(6) $\frac{8+2}{10}+6=16$

あわせて10になるけい
さんをできるようにする
ことがたいせつです。

(7) $\frac{5+5}{10}+4=14$

(8) $\frac{7+3}{10}+2=12$

2 りんごは ぜんぶで なんこに なりましたか。

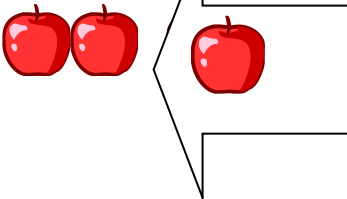
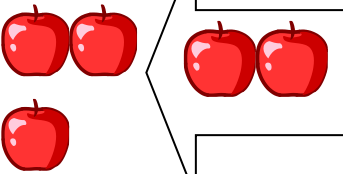

1つの しきで かきましょう。(式10点, 答え10点)

<p>① 2こ ありました。</p> 	<p>② 1こ もらいました。</p> 	<p>③ また 2こ もらいま した。</p> 
--	---	---

し き ($2+1+2=5$)

はじめに2こ, 1こふえたので2+1, また2
こふえたので2+1+2です。おはなしにあわ
せてしきをたてます。おはなしにあわせてプロ
ックをつかってかんがえるとわかりやすいよ。

こたえ (5) こ

模範解答

なまえ ()

1 けいさんを しましょう。(10点×8問)

点

(1) $\frac{7-3}{4}-2=2$ (2) $\frac{10-4}{6}-2=4$

はじめの2つをけいさん
 してから、さいごのかずを
 ひきます。

(3) $\frac{9-2}{7}-1=6$ (4) $\frac{10-7}{3}-2=1$

(5) $\frac{12-2}{10}-3=7$ (6) $\frac{18-8}{10}-6=4$

(7) $\frac{15-5}{10}-4=6$ (8) $\frac{13-3}{10}-5=5$



2 いちごは なんこに なりましたか。

1つの しきで かきましょう。(式10点, 答え10点)

<p>① 8こ あります。</p>	<p>② 1こ たべました。</p>	<p>③ また 2こ たべました。</p>
-------------------	--------------------	-----------------------

し き ($8-1-2=5$)

はじめに8こ, 1こへったので8-1, また2こへったので8-1-2です。おはなしにあわせてしきをたてます。おはなしにあわせてブロックをつかってかんがえるとわかりやすいよ。

こたえ (5) こ

模範解答

なまえ ()

1 けいさんを しましょう。(10点×8問)

$$(1) \quad \frac{6-3}{3} + 4 = 7$$

$$(2) \quad \frac{8-5}{3} + 6 = 9$$

$$(3) \quad \frac{10-6}{4} + 1 = 5$$

$$(4) \quad \frac{14-4}{10} + 5 = 15$$

$$(5) \quad \frac{6+3}{9} - 4 = 5$$

$$(6) \quad \frac{7+3}{10} - 6 = 4$$

$$(7) \quad \frac{5+5}{10} - 8 = 2$$

$$(8) \quad \frac{10+8}{18} - 5 = 13$$

点

2 4+6-3の もんだいを つくります。()に すう
じを 入れて もんだいを つくりましょう。(20点)

ふうせんを (4) こ もっています。

(6) こ もらいました。

いもうとに (3) こ あげました。

ふうせんは なんこ ありますか。

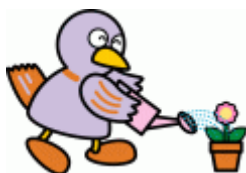

もんだいをついたら、しきをたててけいさん
してみたり、ブロックをつかつかんがえなが
らよみかえしてみたりするといいよ。

模範解答 なまえ()

1 けいさんを しましう。(10点×8問)

(1) $9 + 4 = 13$

(2) $8 + 6 = 14$

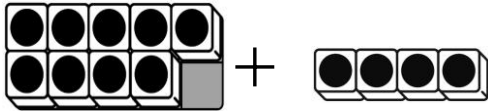

(3) $9 + 6 = 15$

(4) $8 + 5 = 13$

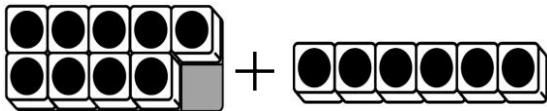

(5) $9 + 7 = 16$

(6) $8 + 3 = 11$

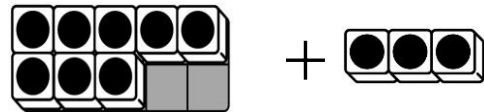

(7) $9 + 2 = 11$

(8) $8 + 7 = 15$

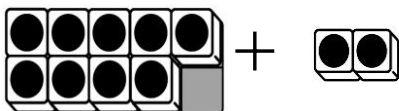

2 あおい あさがおが 8こ, あかい あさがおが 4こ
 さいています。あわせて なんこ さいて いますか。

(式10点, 答え10点)

し き (

$8 + 4$)

こたえ (12こ)



模範解答 なまえ()

1 けいさんを しましう。(10点×8問)

(1) $7 + 6 = 13$

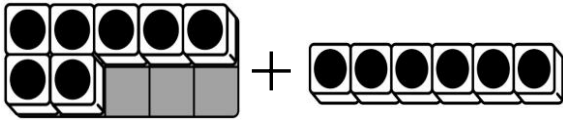

(2) $6 + 5 = 11$

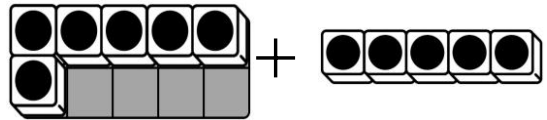

(3) $7 + 7 = 14$

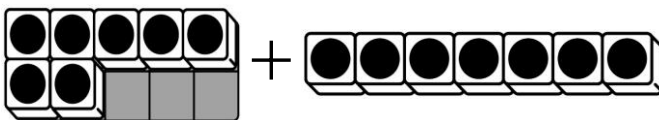

(4) $7 + 3 = 10$

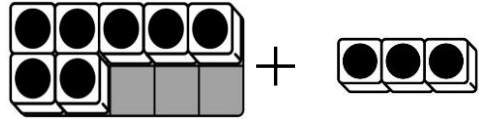

(5) $6 + 6 = 12$

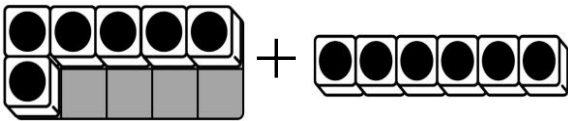

(6) $6 + 7 = 13$

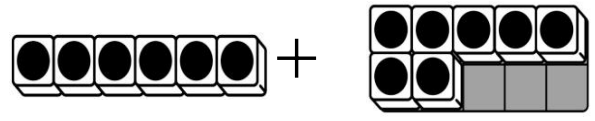

(7) $5 + 7 = 12$

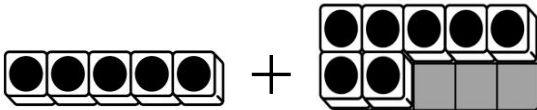

(8) $4 + 7 = 11$

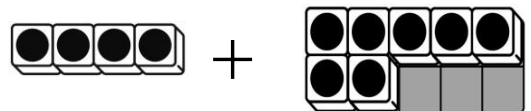

2 きんぎょすくいを しました。ゆうきさんは 7ひき、
 いもうとは 6ひき すくいました。

きんぎょは ぜんぶで なんびきに なりましたか。

(式10点, 答え10点)

し き ($7 + 6$)

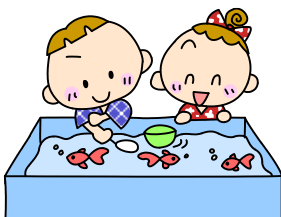

こたえ (13ひき)

模範解答 なまえ()

1 けいさんを しましう。(10点×8問)

(1) $3 + 9 = 12$

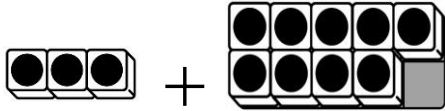

(2) $4 + 8 = 12$

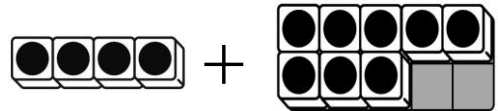

(3) $2 + 9 = 11$

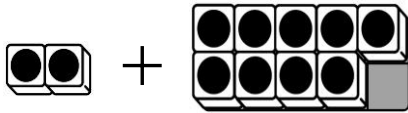

(4) $5 + 8 = 13$

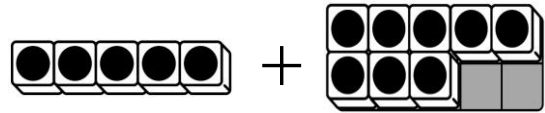

(5) $8 + 6 = 14$



(6) $4 + 7 = 11$

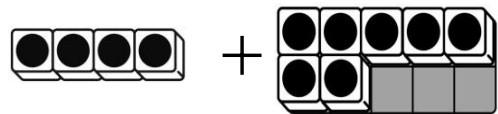

(7) $9 + 5 = 14$

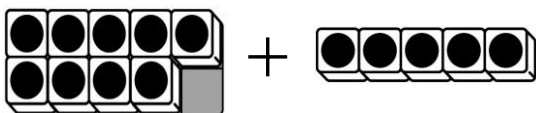

(8) $8 + 8 = 16$

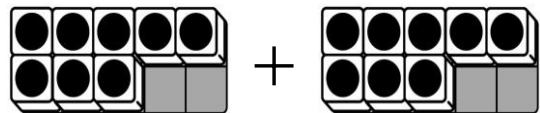

2 こたえが 11になる しきを 3つ かきましよう。

5	+	6	=	11
---	---	---	---	----

3	+	8	=	11
---	---	---	---	----

1	+	10	=	11
---	---	----	---	----





模範解答

なまえ ()

1 コバトンは いろいろたを ならべて 4つの かたちをつくりました。

(1) ①の いろいろたが なんまいで できますか。(10点×4問)

(2) ならべかたが わかるように せんを かきましよう。(10点×4問)

点

2 ①の いろいろたを ならべて すきな かたちを かきましよう。(20点)

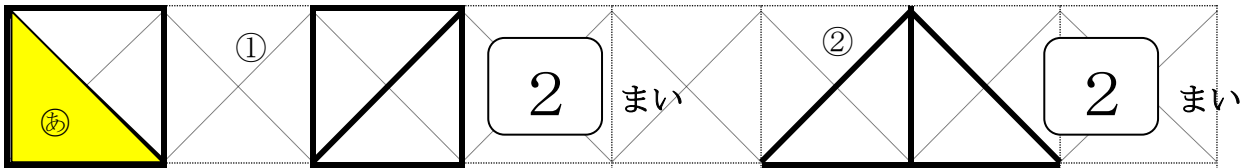

①と③は、こたえが2つあります。

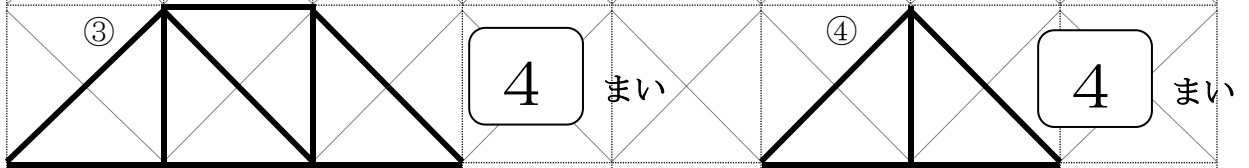

2 解答例

いろいろたを、ずらしたり、かいてんさせたり、うらがえしたりしてみるといいよ。

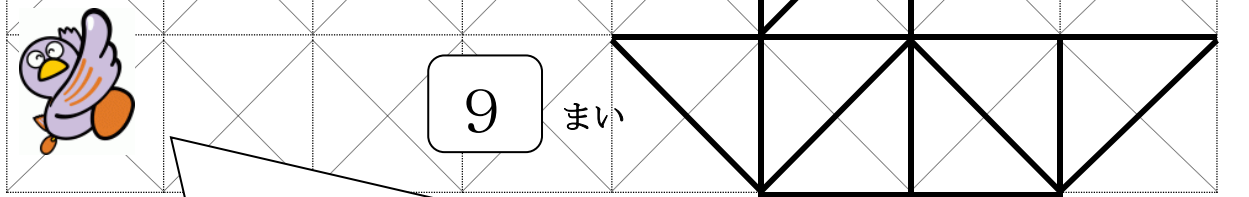

すきな かたちは ①の いろいろたが なんまいで できましたか。



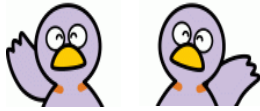

模範解答

なまえ ()

1  の ぼうをつかって、したの かたちを つくりました。
 ぼうを なんばん つかえば できますか。(20点×4問)

(1)

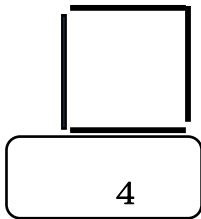

(2)

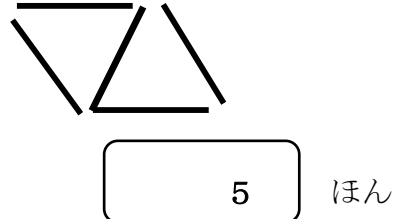

(3)

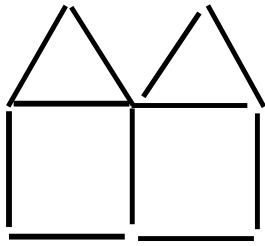

(4)

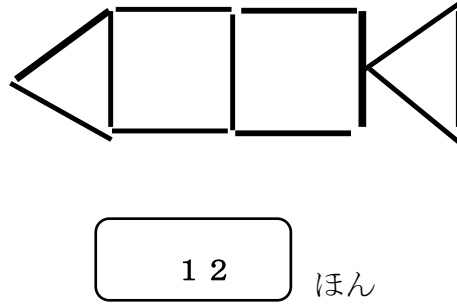

点

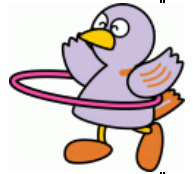

2 てんをつないで おなじかたちを かきましよう。(10点×2問)
 (かさねないで、できるだけ たくさん かいてみよう。)
 (1) (むきをかえると、さいこう 10こ かけます。)

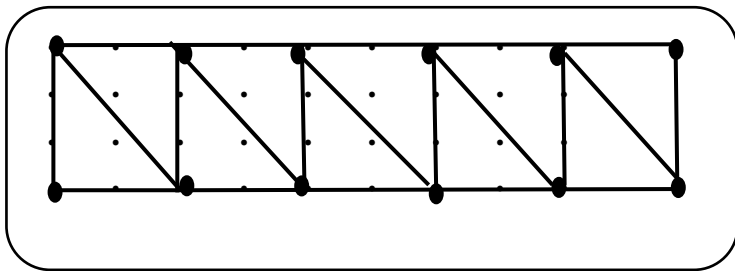

(2) (むきをかえると、さいこう 4こ かけます。)

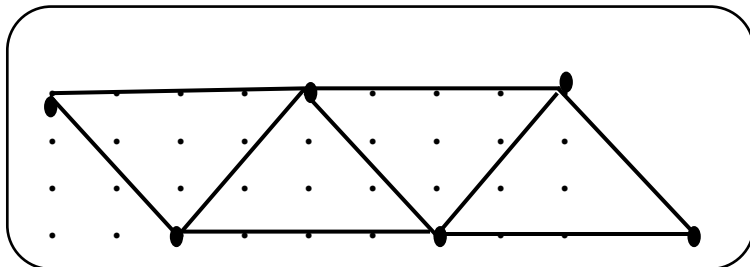

それぞれ、1つでもかければせいはいです。たくさんかけるとはなまるですよ。

模範解答

なまえ ()

1 けいさんをしましょう。□にあてはまる かずをかきましょう。(□完答10点、答え10点)

点

(1) 13 - 9

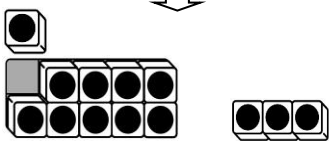
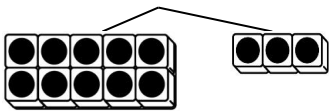

ひく

10 から 9 を

ひいて

1



たす

1 と 3

で 4

(2) 12 - 9

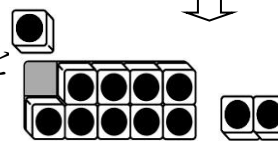
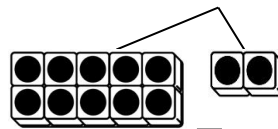

ひく

10 から

9 をひいて

1



たす

1 と 2

で 3

(3) 11 - 8

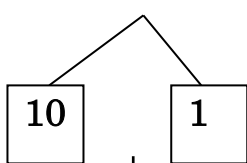

10 から 8 をひいて 2

2 と 1 で 3

(4) 14 - 8

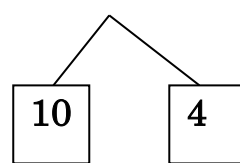

10 から 8 をひいて 2

2 と 4 で 6

2 おだんごが 15こ あります。9こ たべました。おだんごは なんこ のこって いますか。

(式10点、答え10点)

し き (15 - 9)



こたえ (6こ)

模範解答

なまえ ()

1 けいさんを しましょう。□にあてはまる かずをかきましよう。(□完答10点×2、答え10点×5問)

点

(1) $12 - 7 = 5$

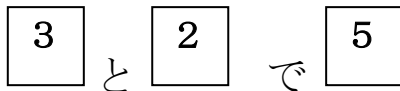
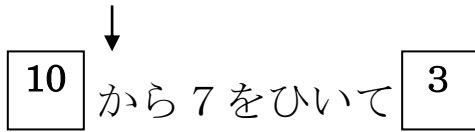
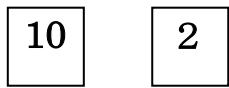

(2) $11 - 6 = 5$

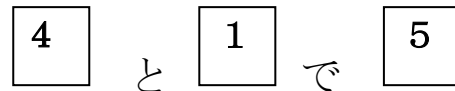
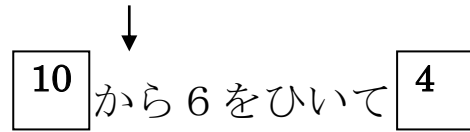
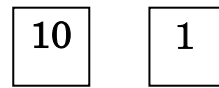

(3) $13 - 6 = 7$

(4) $15 - 6 = 9$

(5) $15 - 7 = 8$

2 $14 - 6$ の もんだいに なるように □に かずや ことばをかきましよう。

たまいれを しました。あかぐみは 14 こ, しろぐみは 6 こ, いれました 。

どちらの くみが なんこ おおい ですか。

(□各5点, 答え10点)

し き ($14 - 6$)

こたえ (あかぐみが 8こ おおい)

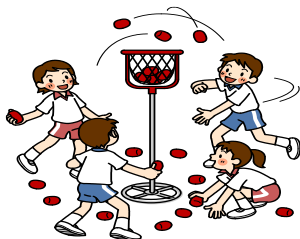

模範解答

なまえ()

1 けいさんを しまししょう。□にあてはまるかずを
かいて けいさんの しかたを かんがえまししょう。
(□完答10点×4 答え10点×2問)

(1) $12 - 3 = 9$

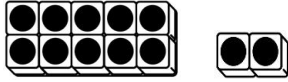

①

□10 から3をひいて □7

□7 と □2 で □9

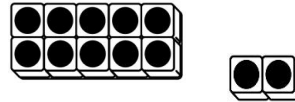

②

12から□2をひいて10

10から□1をひいて□9

(2) $11 - 3 = 8$

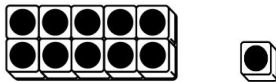

①

□10 から3をひいて □7

□7 と □1 で □8

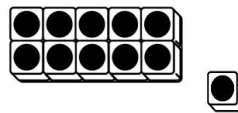

②

11から□1をひいて10

10から□2をひいて8

2 けいさんをしまししょう。(答え10点×2問)

(1) $12 - 4 = 8$

(2) $16 - 7 = 9$

3 こたえが 8になる しきを 5つ かきまししょう。

(1問完答5点×4問)

□9 - □1 = 8

□15 - □7 = 8

□14 - □6 = 8

□13 - □5 = 8

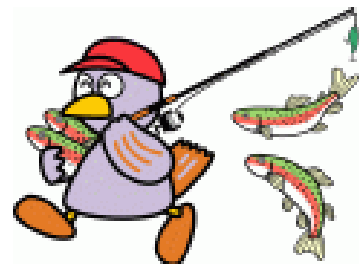

模範解答 なまえ()

1 とりが 7わ きに とまって いました。
そこへ とりが8わ とんで きました。
ぜんぶで なんわに なりましたか。
(式10点, 答え10点, わけ10点)

	点
--	---

し き (**7 + 8**)

こたえ (**15わ**)

☆わけを かきましょう。

しきが (**たしざん**) に なる わけは、
はじめ (**7**) わ いて、あとから (**8**) わ きて、
(**ふえる**) からです。

2 くりを 18こ ひろいました。9こ たべました。
のこりは なんこ ですか。
(式10点, 答え10点, わけ10点)

し き (**18 - 9**)

こたえ (**9こ**)

☆わけを かきましょう。

しきが (**ひきざん**) に なる わけは、
はじめ くりが (**18**) こ あって、そのうち (**9**) こ





たべて、(**へる**) からです。

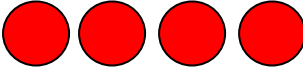
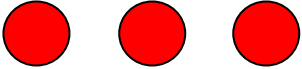

模範解答 なまえ()

1 3にんで たまいれを しました。1かいめと
 2かいめに はいった かずを たすと なんこ
 ですか。 (式10点, 答え10点)

	点
--	---

	1かいめ	2かいめ
 こうき	4 	3 
 ゆみ	0	2 
 だいと	3 	0

① こうき

しき (**4 + 3**) ことえ (**7こ**)

② ゆみ

しき (**0 + 2**) ことえ (**2こ**)

③ だいと

しき (**3 + 0**) ことえ (**3こ**)

2 けいさんを しまししょう。(10点×4問)

(1) $2 + 0 = 2$ (2) $8 + 0 = 8$

(3) $0 + 4 = 4$ (4) $10 + 0 = 10$







模範解答

なまえ()

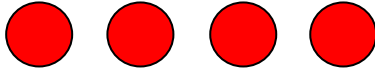
1 3にんで わなげを しました。1かいめと
2かいめに はいった かずの ちがいは なんこ
ですか。 (式10点, 答え10点)

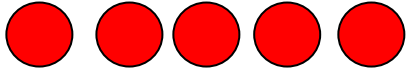
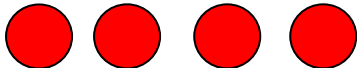
	点
--	---

	1かいめ	2かいめ
こうすけ	3 	4 
あやか	0 	5 
たいき	4 	0 

①こうすけ

しき ($4 - 3 = 1$) ことえ (1こ)

②あやか

しき ($5 - 0 = 5$) ことえ (5こ)

③たいき

しき ($4 - 0 = 4$) ことえ (4こ)

2 けいさんを しまししょう。(10点×4問)

(1) $2 - 2 = 0$ (2) $6 - 6 = 0$

(3) $5 - 0 = 5$ (4) $10 - 0 = 10$



() ねん () くみ () ばん

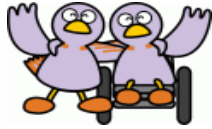

模範解答

なまえ ()

1 つぎの もんだいを よんで こたえましょう。

あきらは まえから 5ばんめに います。
あきらの うしろに 3にん います。
みんなで なんにん いますか。

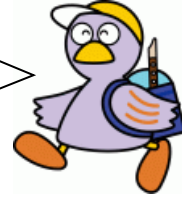

点

- (1) もんだいの わかっている ことに _____ を ひきましょう。(10点)
- (2) もんだいの きいている ことに _____ を ひきましょう。(10点)
- (3) もんだいを ずで あらわします。(10点×4問)
 - ① あきらさんを えんぴつで ぬりましょう。
 - ② わかっている ことを () に すうじで かきましょう。
 - ③ きいている ことを () に □で かきましょう。
 - ④ ひとの かずを ○で なぞって かぞえましょう。

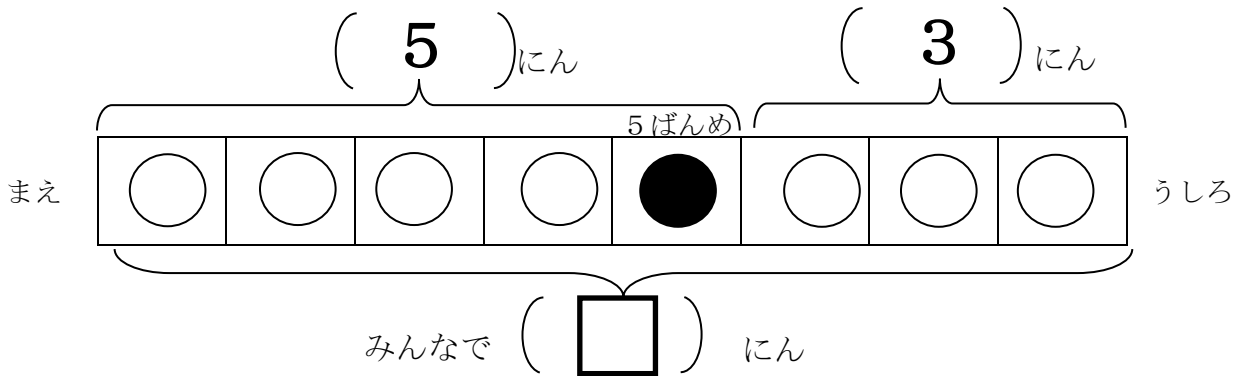

(4) ずで かいた ことを おはなし します。□に かずを かいて () の なかの ただしい ことばを えらんで ○を つけましょう。(20点)

あきらは まえから 5 ばんめに いるから

いちばん まえの ひとから あきらさん までが 5 にん です。

そのうしろは 3 にん です。

5ばんめまでが5にんとかんがえて、たしさんをします。

みんなで なんにん いるか きいているので、(たします ひきます)。

(5) しきと こたえを かきましょう。(20点)

しき 5 + 3 こたえ 8 にん

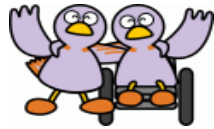

() ねん () くみ () ばん

模範解答

なまえ ()

1 つぎの もんだいを よんで こたえましょう。



みどりさんの れつは ぜんいんで 7にん います。
みどりさんは まえから 3ばんめに います。
みどりさんの うしろには なんにん いますか。

点

- (1) もんだいの わかっている ことに _____ を ひきましょう。(10点)
- (2) もんだいの きいている ことに _____ を ひきましょう。(10点)
- (3) もんだいを ずで あらわします。(10点×4問)
 - ① ひとのかずを ○で かきましょう。
 - ② みどりさんを ぬりましょう。
 - ③ わかっている かずを () に すうじで かきましょう。
 - ④ きいている ことを () に □で かきましょう。

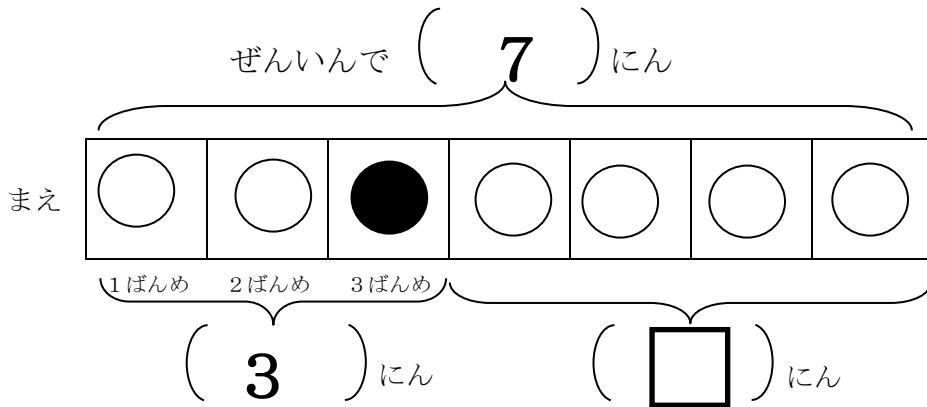

(4) ずで かいた ことを おはなし します。□にかずをかいて () の なかの ただしい ことばを えらんで ○を つけましょう。(20点)

みどりさんのれつは ぜんいんで **7** にん います。

みどりさんは まえから 3ばんめ なので

みどりさんまでの **3** にんを (たすと **ひくと**) みどりさんの

うしろに なんにん いるかが わかります。

3ばんめまでを3にんとかんがえて、ひきざんをします。

(5) しきと こたえを かきましょう。(20点)

しき **7 - 3**

こたえ **4にん**



() ねん () くみ () ばん

模範解答

なまえ ()

1 つぎの もんだいを よんで こたえましょう。

6 にんに おにぎりを 1 こずつ あげます。
 おにぎりは あと 3 こ あります。
 おにぎりは ぜんぶで なんこ ありますか。



点

- (1) もんだいの わかっている ことに _____ を ひきましょう。(10 点)
- (2) もんだいの きいている ことに _____ を ひきましょう。(10 点)
- (3) もんだいを ずで あらわします。(10 点×4 問)
 - ① △と○を せんで むすびましょう。
 - ② ずの つづきを かきましょう。
 - ③ わかっている かずを () に すうじで かきましょう。
 - ④ きいている ことを () に □で かきましょう。

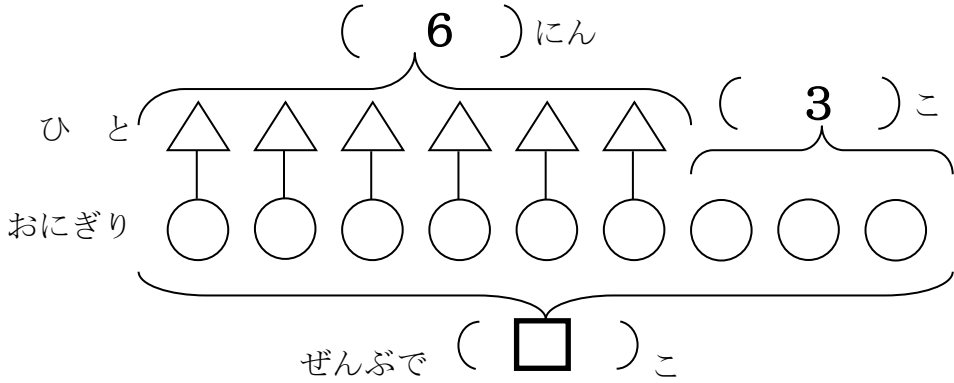

もとめるのは、おにぎりのぜんぶのかずです。
 △と○を せんで むすぶと ひとにあげるおにぎりのかずがわかります。



(4) ずで かいた ことを おはなし しましょう。(20 点)

6 にんに あげる **おにぎり** の かずは **6** こ です。

おにぎりは あと **3** こ あります。

しきのわけは、ずがあるとわかりやすいです。ずのおにぎりのかずを、さしたり○でかこんだりしてせつめいしましょう。

おにぎりは ぜんぶで なんこ あるか きいているので、

しきは **6 + 3** です。こたえは **9 こ** です。

2 もんだいを よんで しきと こたえを かきましょう。(20 点)

8 にんに あめを 1 こずつ あげました。まだ 4 こ あります。
 あめは なんこ ありましたか。 **8 にんにあげたあめのかずは、8 こです。**

しき **8 + 4** こたえ **12 こ**



() ねん () くみ () ばん

模範解答

なまえ ()

1 つぎの もんだいを よんで こたえましょう。

おだんごが 7こ あります。4にんが 1こずつ たべます。
おだんごは なんこ のこりますか。

点

(1) もんだいの わかっている ことに _____ を ひきましょう。(10点)

(2) もんだいの きいている ことに _____ を ひきましょう。(10点)

(3) ずを かいて かんがえます。

① おだんごの かずを △ ひとの かずを ○ にして つづきを かきましょう。(10点)

② わかっている かずを () に すうじで かきましょう。(10点)

③ △と○を せんで むすびましょう。(10点)

④ どこが こたえに なりますか。 ○で かこみましょう。(10点)



(7) こ

おだんご	△	△	△	△	△	△	△
ひと	○	○	○	○			

もとめるのは、のこった
おだんごのかずです。
△と○を せんで
むすぶと、たべるおだん
ごのかずが わかりま
す。

(4) にん

(4) ずで かいた ことを おはなし しましょう。(10点)

はじめに おだんごは **7** こ あります。

4にんが 1こずつ たべるので **おだんご** の かず **4** こを ひきます。

だから おだんごは **3** こ のこります。



(5) しきと こたえを かきましょう。(10点)

しき

7 - 4

こたえ

3 こ

2 もんだいを よんで しきと こたえを かきましょう。(20点)

みかんが 12こ あります。

9にんの こどもに 1こずつ あげると、なんこ のこりますか。

9にんにあげたみかんのかずは9こです。

しき

12 - 9

こたえ

3 こ



模範解答

なまえ ()

1 いちごの かずを かぞえましょう。(10点)

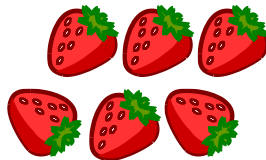
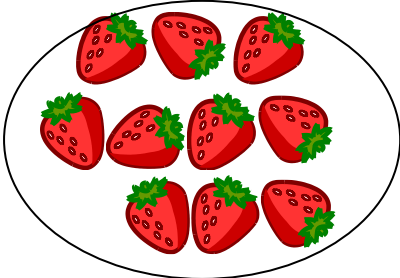
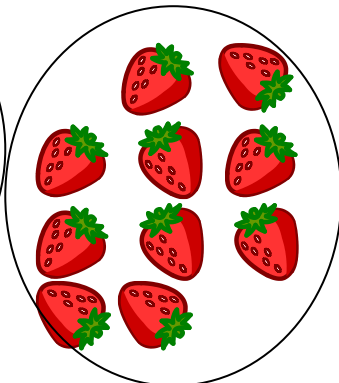
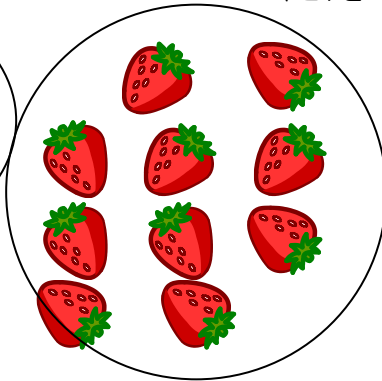
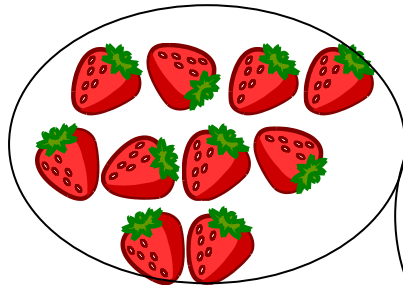

こたえ 4 6

点

10のまとまりをつくってかぞえよう。



2 かずを すうじで かきましよう。(10点)

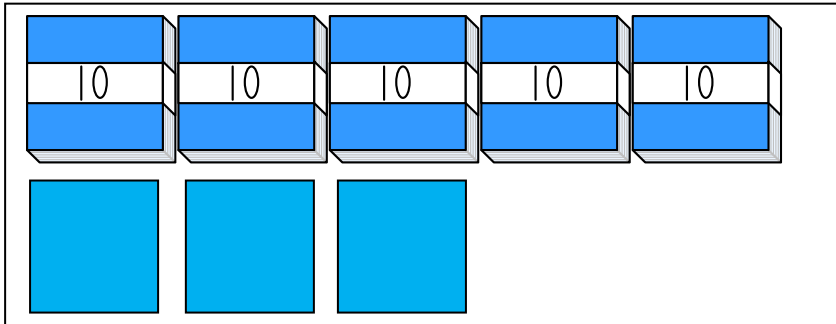

こたえ 5 3

3 すうじで かきましよう。(20点×4問)

(1) 十のくらいが 5, 一のくらいが 8の かず 5 8

(2) 10が7つと 1が3つで 7 3

(3) 10が3つで 3 0

(4) 68は10が 6 つと, 1が 8 つ

模範解答

なまえ ()

1 かずを こたえましょう。(10点×3問)

(1) 47より 1 おおきい かず

48

点

(2) 70より 1 ちいさい かず

69

(3) 99より 1 おおきい かず

100



2 あいている □に かずを かきましょう。(10点×4問)

(1) — 37 — 38 — 39 — 40 — 41 — 42 —

(2) — 5 — 10 — 15 — 20 — 25 — 30 —

(3) — 50 — 60 — 70 — 80 — 90 — 100 —

(4) — 100 — 99 — 98 — 97 — 96 — 95 —

3 おおきい ほうに まるを つけましょう。(10点×3問)

どこをみて くらべたか () にことばを かきましょう。

(1) $\begin{array}{|c|} \hline \textcircled{98} \\ \hline \end{array}$ $\begin{array}{|c|} \hline 79 \\ \hline \end{array}$

(十)のくらいのかずを
みて くらべました。

(2) $\begin{array}{|c|} \hline 48 \\ \hline \end{array}$ $\begin{array}{|c|} \hline \textcircled{58} \\ \hline \end{array}$

(十のくらい)のかずを
みて くらべました。

(3) $\begin{array}{|c|} \hline \textcircled{69} \\ \hline \end{array}$ $\begin{array}{|c|} \hline 64 \\ \hline \end{array}$

十のくらいのかずが (おなじ) なので、
(一のくらい)のかずをみて くらべました。

模範解答

なまえ ()

1 かずを かぞえましょう。

(10点×2問)

点

(1)

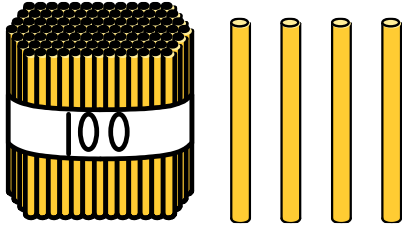

こたえ (104)

(2)

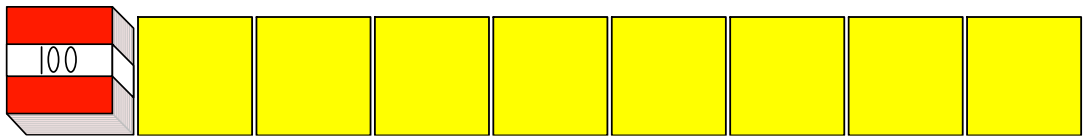

こたえ (108)

2 あいている □に かずを かきましょう。(10点×6問)

(1)

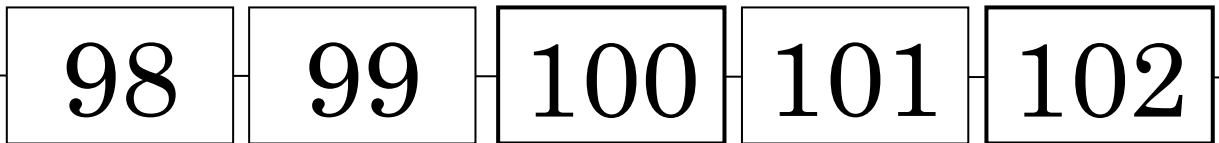

(2)

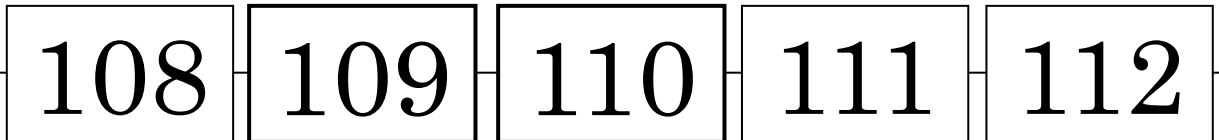

(3)

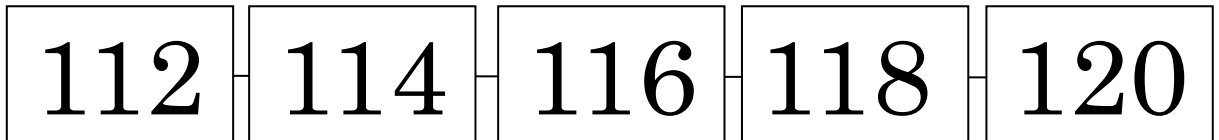

3 100までの かずで 一のくらいが 8の
 かずを 5こ かきましょう。(20点)

一の位が8のかずは、ほかに58, 68, 78, 88, 98があります。

(8, 18, 28, 38, 48)



() ねん () くみ () ばん



模範解答

なまえ ()

1 したの とけいを よみましょう。(10点×3問)

点

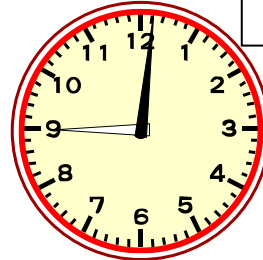
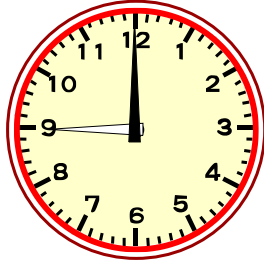
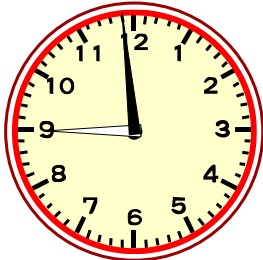

8じ59ふん

9じ

9じ1ふん

とけいは みじかい はりで「〇じ」をよみます。
ながい はりで「〇ふん」をよみます。
ながい はりの 1めもりは「1ふん」です。



2 したの えは みんなの がっこうでの ようすです。とけいを よみましょう。

(10点×4問)

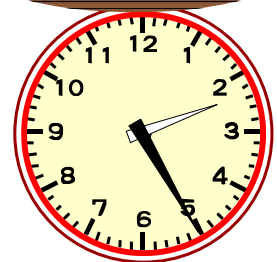
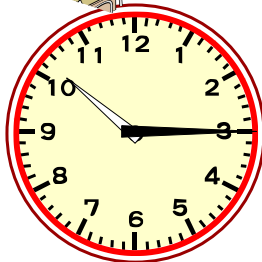
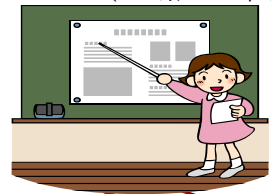
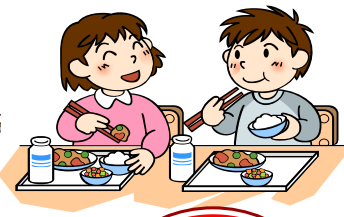

7じ50ふん

10じ15ふん

12じ40ふん

2じ25ふん

3 とけいを よみましょう。(10点×3問)

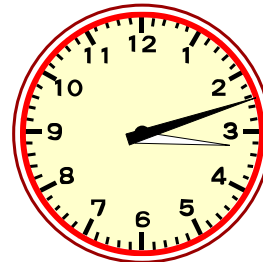

5じ38ふん

4じ26ふん

3じ12ふん



() ねん () くみ () ばん

模範解答

なまえ ()

1 せんで むすびましょう。(10点×3問)

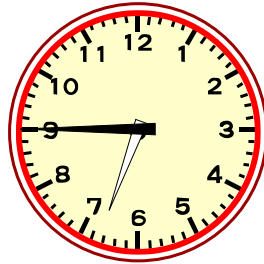

点

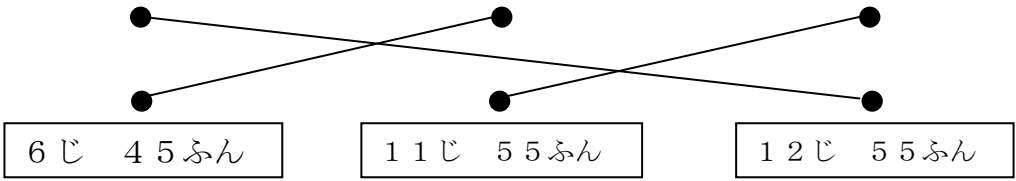

2 ながい はりを かきましょう。(10点×4問)

- 7じ 19ふん
- 11じ 22ふん
- 9じ 36ふん
- 10じ 4ふん

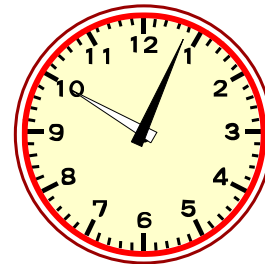
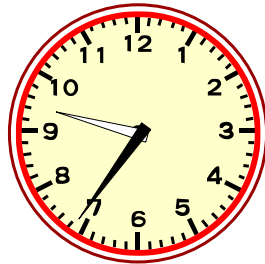

3 したの とけいを みて つぎの もんだいに こたえましょう。(10点×3問)

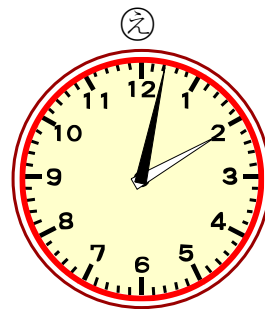
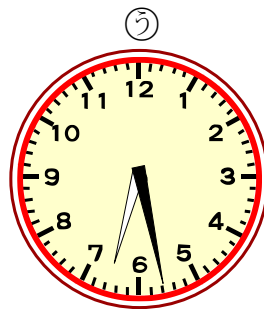
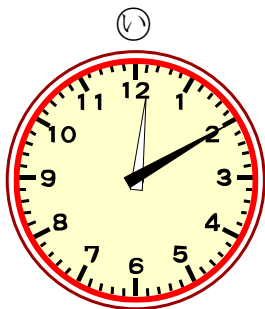
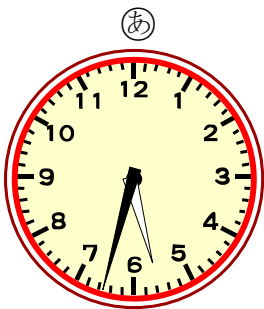

(1) もうすぐ 6じ30ぷんに なるのは どれですか。

う

(2) 5じ30ぷんを すこし すぎたのは どれですか。

あ

(3) 2じを すこし すぎたのは どれですか。

え





模範解答



なまえ ()

1 なん円になりますか。(10点×2問)

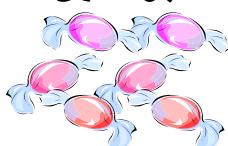
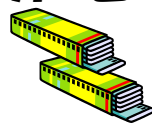

(1)  ふえると、 点
 なん円に なりますか。 43 円

(2)  へると、
 なん円に なりますか。 30 円



2 つぎの もんだいに こたえましょう。(20点×4問)

あめ	ガム	クッキー	チョコレート
			
46円	59円	41円	54円

(1)  より やすい ものは なんですか。
※じゅんばんがちがってもせいはい
50円より やすいものは (あめ と クッキー) です。

(2)  と  で あめと クッキーが かえますか。
※かえるといういみならせいはい
どちらも 50円より (やすい) から (かえます) 。

(3)  で チョコレートが かえますか。その わけも かきましょう。
※かえないといういみならせいはい
50円より (たかい) から (かえせん) 。

(4)  と  で ガムと チョコレートが かえますか。
※かえないといういみならせいはい
どちらも 50円より (たかい) から (かえせん) 。

模範解答

なまえ()

1 けいさんを しましょう。(10点×8問)

(1) $40 + 20 = 60$

(2) $70 + 10 = 80$

点

(3) $30 + 50 = 80$

(4) $20 + 80 = 100$

(5) $70 - 30 = 40$

(6) $60 - 40 = 20$

(7) $90 - 50 = 40$

(8) $100 - 10 = 90$

2 あめが 60こ、ガムが 40こ あります。

(10点×2問)

(1) あめと ガム あわせて なんこですか。

かずがおおきくなくても、あわせたかずをもとめるときはたしざん、のこりやちがいをとめるときはひきざんです。

し き ($60 + 40 = 100$)

こたえ (100こ)

(2) あめと ガム どちらが どれだけ おおいですか。

し き ($60 - 40 = 20$)

こたえ (あめが 20こ おおい。)



模範解答

なまえ ()

1 けいさんを しましょう。(10点×8問)

(1) $23 + 6 = 29$

(2) $43 + 4 = 47$

点

(3) $53 + 3 = 56$

(4) $65 + 2 = 67$

(5) $49 - 5 = 44$

(6) $38 - 5 = 33$

(7) $29 - 4 = 25$

(8) $69 - 7 = 62$

2 おりがみを 26まい もって います。

3まい もらうと なんまいに なりますか。(10点)

し き ($26 + 3 = 29$)

こたえ (29まい)



3 おりがみを 26まい もって います。

5まい あげると なんまい のこりますか。(10点)

し き ($26 - 5 = 21$)

こたえ (21まい)

模範解答

なまえ ()

1 けいさんを しましょう。(10点×8問)

(1) $25 + 10 = 35$

(2) $19 + 80 = 99$

点

(3) $51 + 20 = 71$

(4) $26 + 60 = 86$

(5) $85 - 20 = 65$

(6) $68 - 50 = 18$

(7) $91 - 60 = 31$

(8) $97 - 70 = 27$

2 おとこのこが 47人, おんなのこが 30人 います。
(10点×2問)

(1) おとこのこと おんなのこ あわせて なん人ですか。

かずがおおきくなっても、あわせたかずをもとめるときは
たしざん、のこりやちがいをもとめるときはひきざんです。

し き ($47 + 30 = 77$)

こたえ (77人)

(2) おとこのこと おんなのこ どちらが どれだけ
おおいですか。

し き ($47 - 30 = 17$)

こたえ (おとこのこが 17にん おおい。)



() ねん () くみ () ばん



模範解答

なまえ ()

1 こどもが 3にん います。
いちごを ひとりに 2こずつ わけます。
いちごは ぜんぶで なんこ いらいますか。



Blank box for the answer, with the character '点' (points) written at the bottom right.

(1) いちごを ひとりに 2こずつ わける ずを かきしょう。(10点×3)

いちごを○で かきましよう。

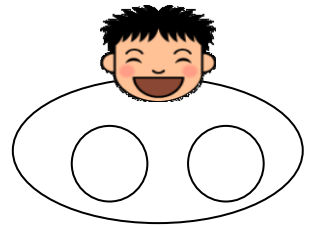
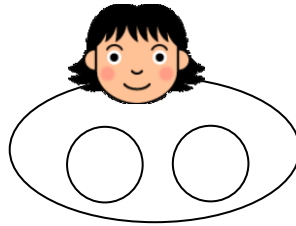
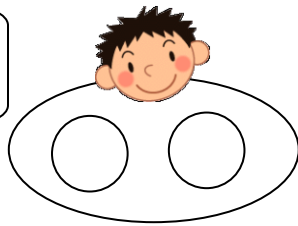

(2) しきに かいて こたえを たしかめましよう。(10点×2問)

2

+

2

+

2

=

6

6

こ

2 3にんの こどもに ビーだまを 5こずつ あげます。
みんなで なんこ いらいますか。

(1) ビーだまを ひとりに 5こずつ わける ずを かきましよう。(10点×3問)

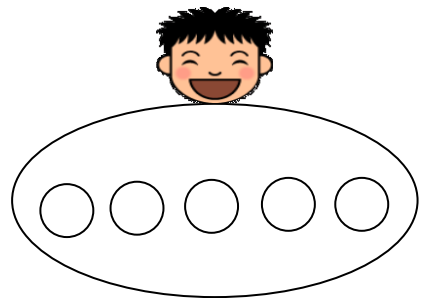
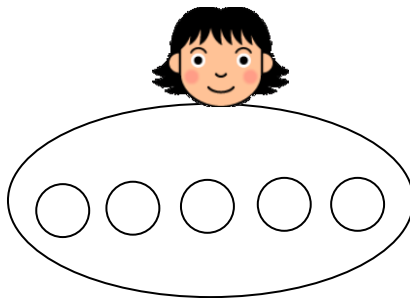
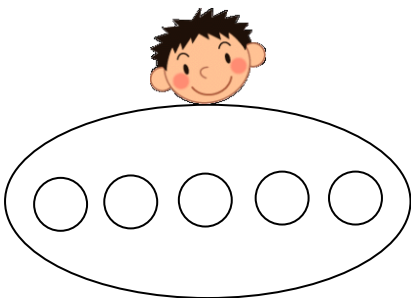

(2) しきに かいて こたえを たしかめましよう。(20点)

ずをみて しきを かんがえよう。

しき

$$5 + 5 + 5 = 15$$

こたえ

15こ





() ねん () くみ () ばん

模範解答

なまえ

1 おはじきが 8こ あります。

1人に 2こずつ あげると なんにんに あげることが できますか。

(1) 2こずつ ○で かこんで わけましょう。(10点)

点

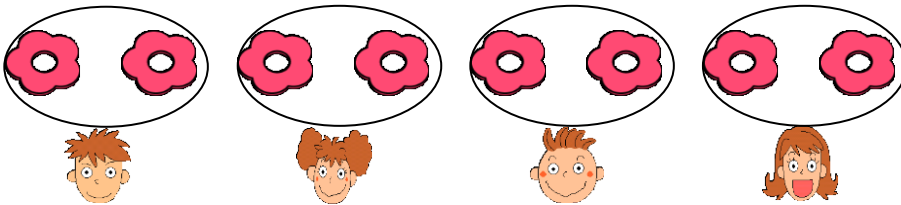

4

にん

(2) なん人に あげることが できますか。(10点)

(3) しきに かいて たしかめ ましょう。(10点)

$$\boxed{2} + \boxed{2} + \boxed{2} + \boxed{2} = \boxed{8}$$

2 ドーナツ 12こを おなじ かずずつ わけます。

おなじかずでわけていれば、ほかのかこみせんでも、せいはいです。

(1) ドーナツを ○で かこんで、わけましょう。

① 2こずつ わけましょう。(10点)

② 3こずつ わけましょう。(10点)

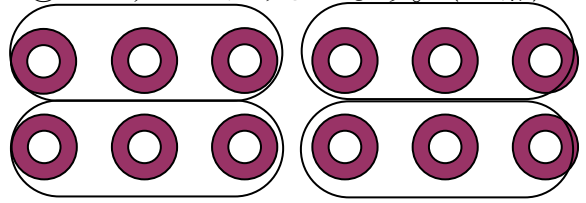
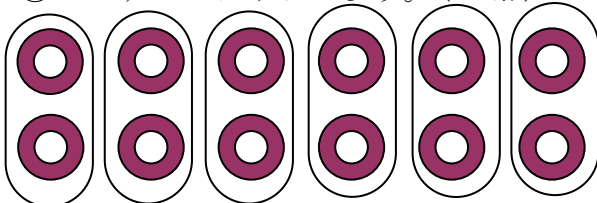

③ 4こずつ わけましょう。(10点)

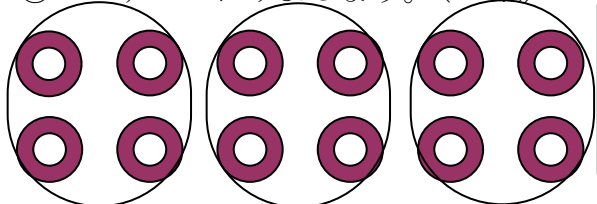

12は いろいろな わけかたが できるね。また、おなじ かずずつ わけて ○で かこむと なんにんに わけたか わかるね。

(2) 3人で おなじ かずずつ わけると 1人 なんこ ですか。

うえの ずを つかって おはなし しましょう。(20点)

3人で わけている ずは (③) ばん です。

だから 3人では 1人 (4) こ です。



うえの ずを みてね。

(3) 4人で おなじ かずずつ わけると 1人 なんこ ですか。

わけかたを しきで あらわし しましょう。(20点)

4人では 1人 (3) こ です。

しきで たしかめると (3) + (3) + (3) + (3) = (12) です。

() ねん () くみ () ばん



模範解答

なまえ ()

1 つぎの もんだいを よんで こたえましょう。

カルタたいかいを しました。
 まゆさんは 8まい とりました。
 けんさんは まゆさんより 3まい おおく とったそうです。
 けんさんは なんまい とりましたか。

点



- (1) もんだいの わかっている ことに _____ を ひきましょう。(10点)
- (2) もんだいの きいている ことに _____ を ひきましょう。(10点)
- (3) けんさんが とった カルタの かずを ○で かきましょう。(20点)
- (4) わかっている かずをしたの ずの () に すうじで かきましょう。(10点)

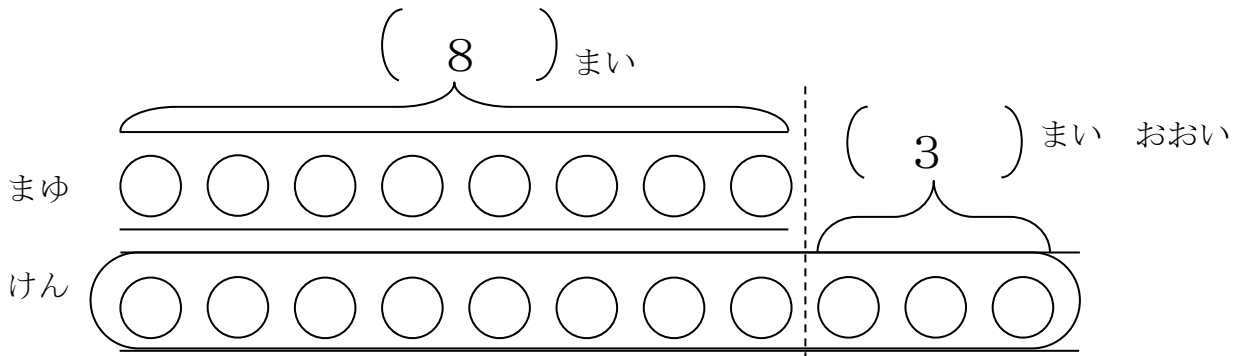

(5) ずにかいた ことを おはなし しましょう。(20点)

ずにかくと、どのようなしきになるかわかりやすくなります。

けんさんが とった カルタの かずは まゆさんと おなじ

8 まい より 3 まい おおいです。だから しきは

8 + 3 です。こたえは 11 まい です。

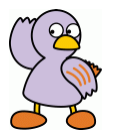

(6) ずの どこが こたえになりますか。○で かこんで たしかめ しましょう。(10点)

2 もんだいを よんで しきと こたえを かきましょう。(20点)

おんなのこが 5にん あそんでいます。おとこのこは おんなのこより 4にん
 おおいです。 おとこのこは なんにん あそんで いますか。

しき 5 + 4 こたえ 9にん

わかっていること
きいていること
からかんがえよう。

模範解答 なまえ()

1 どのどうぶつが どこに いますか。
(20点×5問)

点

うしろ



ひ
だ
り

み
ぎ

まえ

- ① うさぎは (きりん) のとなりに います。
- ② くまは みぎから (1) ばんめで、ライオンの(まえ)に います。
- ③ さるは ひだりから (2) ばんめにいます。
- ④ きりんは さるの (うしろ) にいます。



模範解答 なまえ()

1 どちらが ひろいですか。(20点×5問)

点

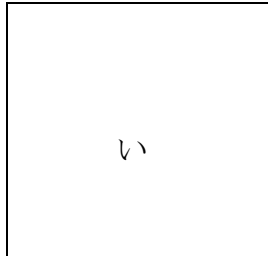
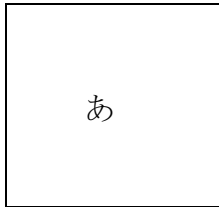

こたえ(い)

2 どちらが ひろいですか。

① あ

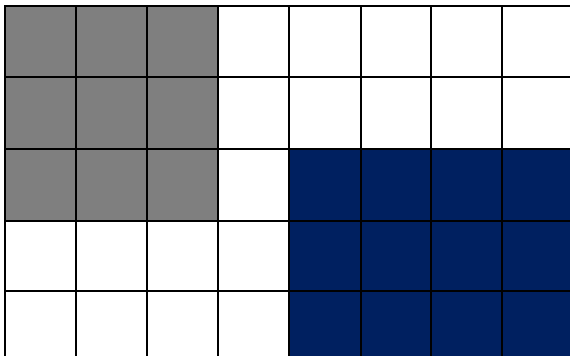

い

こたえ(い)

② あ

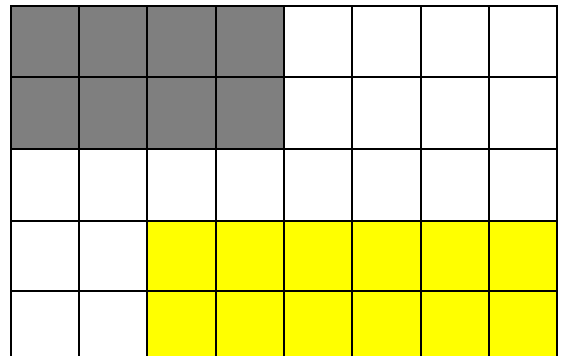

い

こたえ(い)

3 どちらが おおきい ですか。どこをみてくらべたか □にことばで かきましょう。

あ

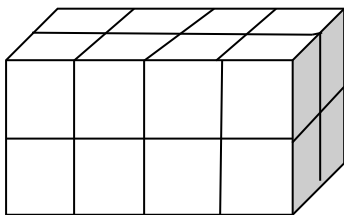

こたえ(い)

い

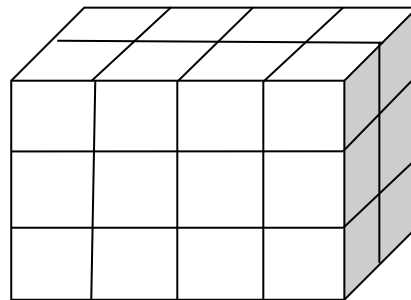

いのほうが ブロックのかずが おおいから。

() ねん () くみ () ばん



模範解答

なまえ ()

1 どうぶつたちが あつまっています。



(1) どうぶつの かずだけ いろを めりましょう。(10点×5問)

りす	たぬき	きつね	きりん	ぞう

(2) いちばん おおい どうぶつは なんですか。(10点)

りす

(3) いちばん おおい どうぶつは なんびきですか。(10点)

6びき

(4) かずが おなじ どうぶつは なにとなにですか。

(10点)

きつね と きりん

(5) どうぶつの かずだけ いろを めったことで どんなことが わかりやすくなつたと おもいますか。(20点)

どの どうぶつが おおいか すくないのかが わかりやすくなつた。



模範解答

なまえ ()

1 ひまわりが たくさん さきました。

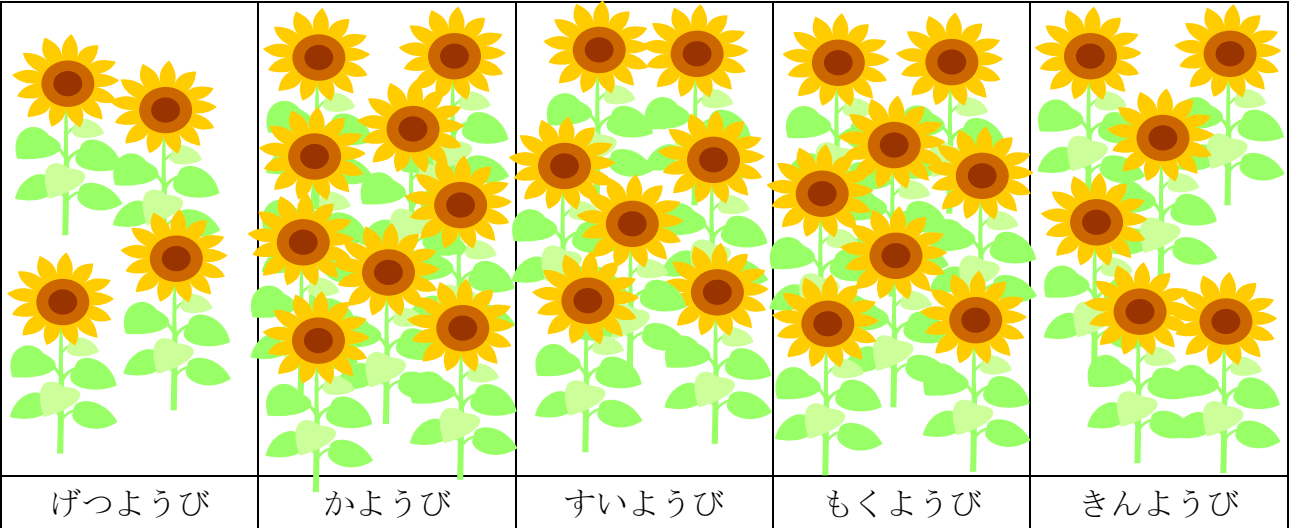

(1) さいた はなの かずだけ いろを めりましょう。(5点×4問)

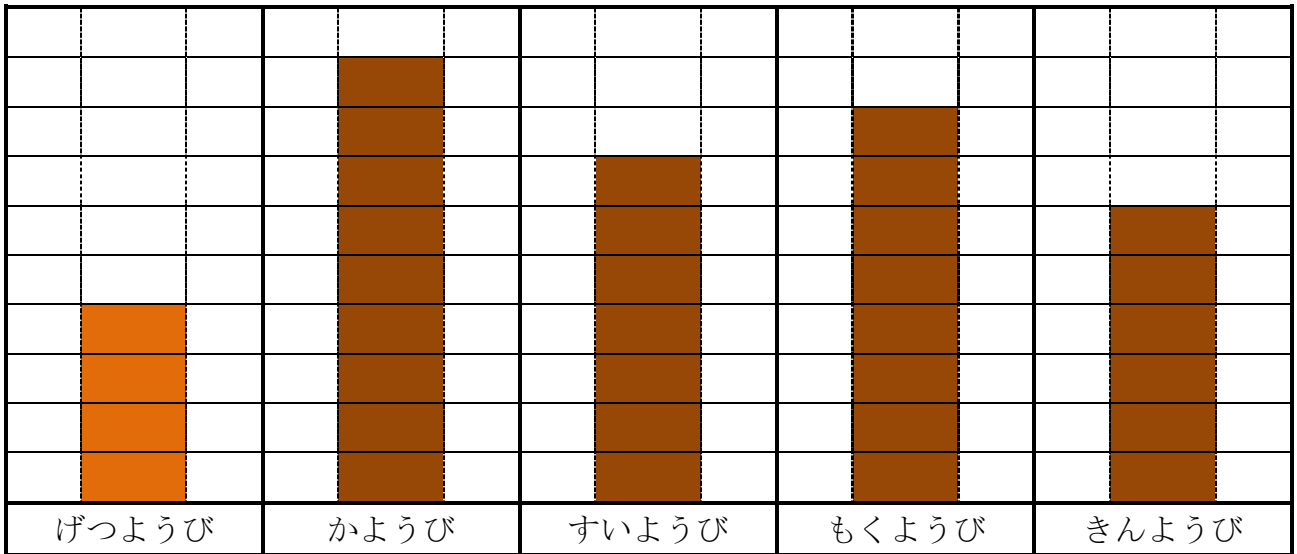

(2) さいた かずを かきましよう。(10点×5問)

げつ	か	すい	もく	きん
4こ	9こ	7こ	8こ	6こ

(3) 7こ さいたのは なんようびですか。(10点)

すいようび

(4) さいた はなの かずや えを つかって もんだいをつくりましよう。(20点)

- ・かようびと すいようびに さいた はなの かずを あわせると いくつになりますか。
- ・さいたかずが いちばん おおいのは なんようびですか。