

荒川左岸南部流域下水道台帳図孔構造図)
 (南部第1準幹線)

埼玉県

台帳図番 郡22

N1-4 = 1:5.0

平面図

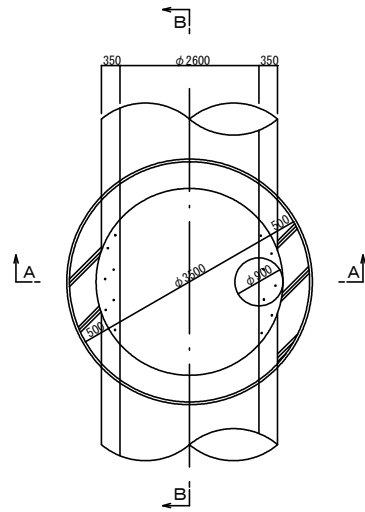

A-A断面図

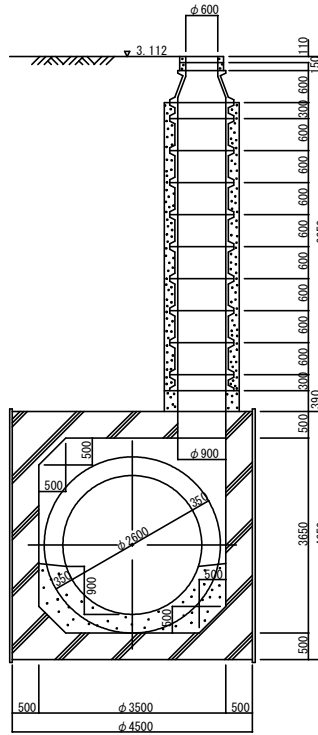

B-B断面図

